

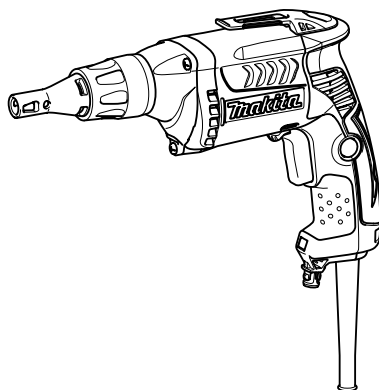

GB	Drywall Screwdriver	INSTRUCTION MANUAL
UA	Шурупверт для штукатурених поверхонь	ІНСТРУКЦІЯ З ЕКСПЛУАТАЦІЇ
PL	Wkrętarka	INSTRUKCJA OBSŁUGI
RO	Mașină de înșurubat pentru plăci aglomerate	MANUAL DE INSTRUCȚIUNI
DE	Schrauber	BEDIENUNGSANLEITUNG
HU	Csavarbehajtó szárazfalazathoz	HASZNÁLATI KÉZIKÖNYV
SK	Skrutkovač do sadrokartónu	NÁVOD NA OBSLUHU
CZ	Elektronický šroubovák	NÁVOD K OBSLUZE

FS4000  
FS4200  
FS4300  
FS4300A  
FS6300  
FS6300A  
FS6300R

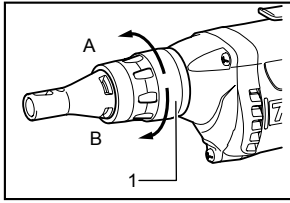



**1** 009960

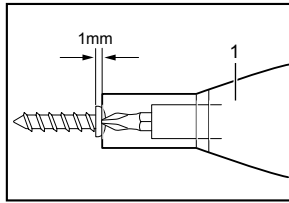

**2** 004149

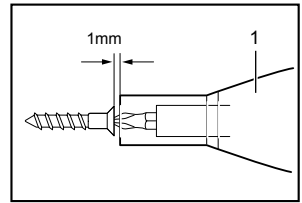

**3** 004154

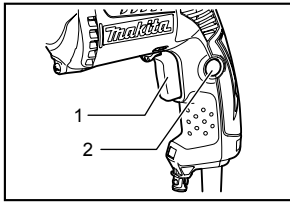

**4** 009961

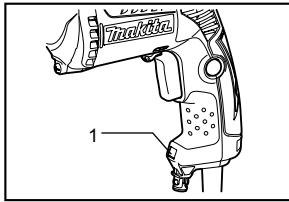

**5** 009967

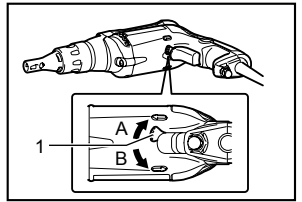

**6** 009962

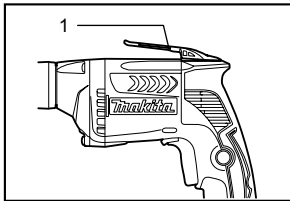

**7** 009963

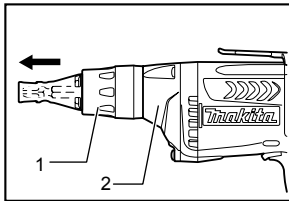

**8** 009964

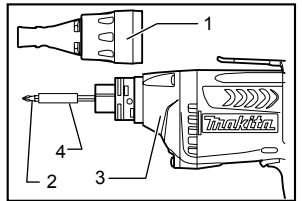

**9** 010095

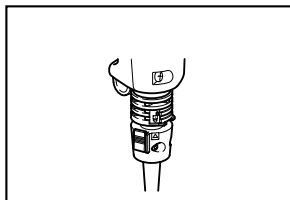

**10** 004178

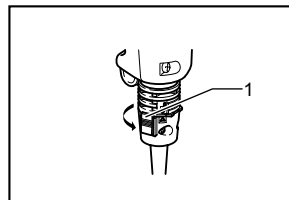

**11** 004179

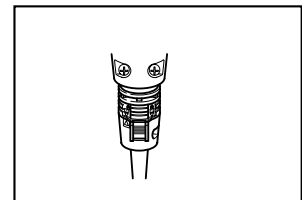

**12** 004180

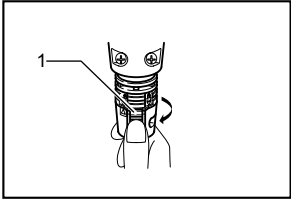

13

004181

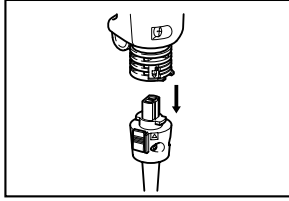

14

004182

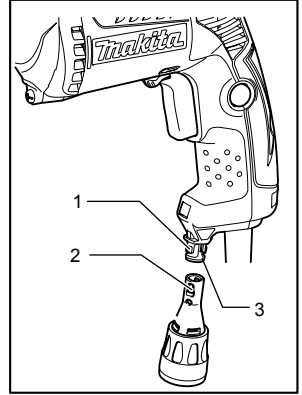

15

009971

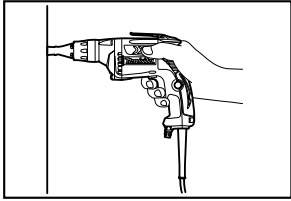

16

009966

## ENGLISH

### Explanation of general view

1-1. Lock ring	7-1. Hook	11-1. Lock button
2-1. Locator	8-1. Lock ring	13-1. Lock button
3-1. Locator	8-2. Gear housing	15-1. Swells
4-1. Switch trigger	9-1. Locator	15-2. Trapezoidal holes
4-2. Lock button	9-2. Bit	15-3. Locator holder
5-1. Lamp	9-3. Gear housing	
6-1. Reversing switch lever	9-4. Magnetic bit holder	

## SPECIFICATIONS

Model		FS4000	FS4200	FS4300/ FS4300A	FS6300/ FS6300A	FS6300R
Capacities	Self drilling screw	6 mm	6 mm	6 mm	-	-
	Drywall screw	5 mm	5 mm	5 mm	4 mm	4 mm
No load speed (min <sup>-1</sup> )		0 - 4,000	0 - 4,000	0 - 4,000	0 - 6,000	0 - 6,000
Overall length		269 mm	269 mm	279 mm	279 mm	279 mm
Net weight		1.3 kg	1.4 kg	1.4 kg	1.4 kg	1.4 kg
Safety class		□/				

- Due to our continuing programme of research and development, the specifications herein are subject to change without notice.
- Specifications may differ from country to country.
- Weight according to EPTA-Procedure 01/2003

ENE033-1

ENH101-10

### Intended use

The tool is intended for screw driving in wood, metal and plastic.

ENF002-1

### Power supply

The tool should be connected only to a power supply of the same voltage as indicated on the nameplate, and can only be operated on single-phase AC supply. They are double-insulated in accordance with European Standard and can, therefore, also be used from sockets without earth wire.

ENG102-1

### For European countries only

#### Noise

The typical A-weighted noise level determined according to EN60745:

Sound pressure level ( $L_{pA}$ ) : 82 dB(A)

Sound power level ( $L_{WA}$ ) : 93 dB(A)

Uncertainty (K) : 3 dB(A)

#### Wear ear protection

ENG204-2

#### Vibration

The vibration total value (tri-axial vector sum) determined according to EN60745:

Work mode: screwdriving without impact

Vibration emission ( $a_h$ ) : 2.5 m/s<sup>2</sup> or less

Uncertainty (K) : 1.5 m/s<sup>2</sup>

### EC Declaration of Conformity

**We Makita Corporation as the responsible manufacturer declare that the following Makita machine(s):**

Designation of Machine: Drywall Screwdriver

Model No./ Type:

FS4000,FS4200,FS4300,FS6300,FS6300R

are of series production and

**Conforms to the following European Directives:**

98/37/EC until December 28th 2009 and then with  
2006/42/EC from 29th December 2009

And are manufactured in accordance with the following standards or standardised documents:

EN50144, EN60745

The technical documentation is kept by our authorised representative in Europe who is:

Makita International Europe Ltd,  
Michigan, Drive, Tongwell,  
Milton Keynes, MK15 8JD, England

10 th September 2008



Tomoyasu Kato  
Director

Makita Corporation  
3-11-8, Sumiyoshi-cho,  
Anjo, Aichi, JAPAN

000230

## SPECIFIC SAFETY RULES

**DO NOT let comfort or familiarity with product (gained from repeated use) replace strict adherence to screwdriver safety rules. If you use this power tool unsafely or incorrectly, you can suffer serious personal injury.**

1. **Hold power tool by insulated gripping surfaces, when performing an operation where the fastener may contact hidden wiring or its own cord.** Fasteners contacting a "live" wire may make exposed metal parts of the power tool "live" and could give the operator an electric shock.
2. **Always be sure you have a firm footing. Be sure no one is below when using the tool in high locations.**
3. **Hold the tool firmly.**
4. **Keep hands away from rotating parts.**
5. **Do not touch the bit or the workpiece immediately after operation; they may be extremely hot and could burn your skin.**

## SAVE THESE INSTRUCTIONS.

### **⚠WARNING:**

**MISUSE or failure to follow the safety rules stated in this instruction manual may cause serious personal injury.**

## FUNCTIONAL DESCRIPTION

### **⚠CAUTION:**

- Always be sure that the tool is switched off and unplugged before adjusting or checking function on the tool.

### **Depth adjustment**

#### **Fig.1**

The depth can be adjusted by turning the lock ring. Turn it in "B" direction for less depth and in "A" direction for more depth. One full turn of the lock ring equals 1.5 mm change in depth.

Adjust the lock ring so that the distance between the tip of the locator and the screw head is approximately 1 mm as shown in the figures. Drive a trial screw into your material or a piece of duplicate material. If the depth is still not suitable for the screw, continue adjusting until you obtain the proper depth setting.

#### **Fig.2**

#### **Fig.3**

### **Switch action**

#### **Fig.4**

### **⚠CAUTION:**

- Before plugging in the tool, always check to see that the switch trigger actuates properly and returns to the "OFF" position when released.

To start the tool, simply pull the switch trigger. Tool speed is increased by increasing pressure on the switch trigger. Release the switch trigger to stop.

For continuous operation, pull the switch trigger and then push in the lock button.

To stop the tool from the locked position, pull the switch trigger fully, then release it.

### **NOTE:**

- Even with the switch on and motor running, the bit will not rotate until you fit the point of the bit in the screw head and apply forward pressure to engage the clutch.

### **Lighting up the lamps**

#### **For Model**

**FS4200,FS4300,FS4300A,FS6300,FS6300A,FS6300R**

#### **Fig.5**

### **⚠CAUTION:**

- Do not look in the light or see the source of light directly.

To turn on the lamp, pull the trigger. Release the trigger to turn it off.

### **NOTE:**

- Use a dry cloth to wipe the dirt off the lens of lamp. Be careful not to scratch the lens of lamp, or it may lower the illumination.

### **Reversing switch action**

#### **Fig.6**

### **⚠CAUTION:**

- Always check the direction of rotation before operation.
- Use the reversing switch only after the tool comes to a complete stop. Changing the direction of rotation before the tool stops may damage the tool.

This tool has a reversing switch to change the direction of rotation. Move the reversing switch lever to the ⇐ position (A side) for clockwise rotation or the ⇒ position (B side) for counterclockwise rotation.

### **Hook**

#### **Fig.7**

The hook is convenient for temporarily hanging the tool.

## ASSEMBLY

### **⚠CAUTION:**

- Always be sure that the tool is switched off and unplugged before carrying out any work on the tool.

### **Installing or removing the bit**

To remove the bit, first remove the locator by pulling the lock ring away from the gear housing..

### Fig.8

Grasp the bit with a pair of pliers and pull the bit out of the magnetic bit holder. Sometimes, it helps to wiggle the bit with the pliers as you pull.

To install the bit, push it firmly into the magnetic bit holder. Then install the locator by pushing it firmly back onto the gear housing.

### Fig.9

#### Installing removable cord adapter For Model FS6300R

### Fig.10

Insert the Removable Cord Adapter as far as it goes so that the marking  $\Delta$  on an end of the Removable Cord Adapter on the side of connecting to power supply cord is aligned to the marking  $\ominus$  on the other end of the Removable Cord Adapter on the side of connecting to the tool.

Turn the Removable Cord Adapter clockwise until it is locked with a lock button.

### Fig.11

And at this time the marking  $\Delta$  on an end of the Removable Cord Adapter on the side of power supply cord is aligned to the marking  $\ominus$  on the other end of the Removable Cord Adapter on the side of connecting to the tool.

### Fig.12

#### Removing removable cord adapter

### Fig.13

Rotate the Removable Cord Adapter counterclockwise until it stops while pressing the lower part of the lock button.

Then pull the Removable Cord Adapter in that position.

### Fig.14

#### Use of locator holder

### Fig.15

The locator can be temporarily held on the locator holder during replacing bit or using without locator. To hold the locator, position the trapezoidal holes of the locator on the swells of the locator holder and push it in.

## OPERATION

### Fig.16

Fit the screw on the point of the bit and place the point of the screw on the surface of the workpiece to be fastened. Apply pressure to the tool and start it. Withdraw the tool as soon as the clutch cuts in. Then release the switch trigger.

#### $\triangle$ CAUTION:

- When fitting the screw onto the point of the bit, be careful not to push in on the screw. If the screw is pushed in, the clutch will engage and the screw will rotate suddenly. This could damage a workpiece or cause an injury.

- Make sure that the bit is inserted straight in the screw head, or the screw and/or bit may be damaged.
- Hold the tool only by the handle when performing an operation. Do not touch the metal part.

## MAINTENANCE

#### $\triangle$ CAUTION:

- Always be sure that the tool is switched off and unplugged before attempting to perform inspection or maintenance.

To maintain product SAFETY and RELIABILITY, repairs, carbon brush inspection and replacement, any other maintenance or adjustment should be performed by Makita Authorized Service Centers, always using Makita replacement parts.

## ACCESSORIES

#### $\triangle$ CAUTION:

- These accessories or attachments are recommended for use with your Makita tool specified in this manual. The use of any other accessories or attachments might present a risk of injury to persons. Only use accessory or attachment for its stated purpose.

If you need any assistance for more details regarding these accessories, ask your local Makita Service Center.

- Phillips Insert bits
- Magnetic bit holder
- Locator
- Plastic carrying case

**Пояснення до загального виду**

- |                                |                                   |                              |
|--------------------------------|-----------------------------------|------------------------------|
| 1-1. Стопорне кільце           | 7-1. Скоба                        | 11-1. Фіксатор               |
| 2-1. Центратор                 | 8-1. Стопорне кільце              | 13-1. Фіксатор               |
| 3-1. Центратор                 | 8-2. Корпус механізму             | 15-1. Виступи                |
| 4-1. Кнопка вимикача           | 9-1. Центратор                    | 15-2. Трапецієподібні отвори |
| 4-2. Фіксатор                  | 9-2. Свердло                      | 15-3. Утримувач центратора   |
| 5-1. Ліхтар                    | 9-3. Корпус механізму             |                              |
| 6-1. Важіль перемикача реверсу | 9-4. Магнітний тримач наконечника |                              |

**ТЕХНІЧНІ ХАРАКТЕРИСТИКИ**

Модель		FS4000	FS4200	FS4300/ FS4300A	FS6300/ FS6300A	FS6300R
Діаметр свердління	Самосвердлячий гвинт	6 мм	6 мм	6 мм	-	-
	Гвинт для штукатурки	5 мм	5 мм	5 мм	4 мм	4 мм
Швидкість холостого ходу (min <sup>-1</sup> )		0 - 4000	0 - 4000	0 - 4000	0 - 6000	0 - 6000
Загальна довжина		269 мм	269 мм	279 мм	279 мм	279 мм
Чиста вага		1,3 кг	1,4 кг	1,4 кг	1,4 кг	1,4 кг
Клас безпеки		II				

- Через те, що ми не припиняємо програми досліджень і розвитку, наведені тут технічні характеристики можуть бути змінені без попередження.
- У різних країнах технічні характеристики можуть бути різними.
- Вага відповідно до EPTA-Procedure 01/2003

ENE033-1

ENH101-10

**Призначення**

Інструмент призначено для укручування гвинтів у деревину, пластмасу та метал.

ENF002-1

**Джерело живлення**

Інструмент можна підключати лише до джерела струму, що має напругу, зазначену в таблиці з заводськими характеристиками, і він може працювати лише від однофазного джерела перемінного струму. Інструмент має подвійну ізоляцію згідно з європейським стандартом і, отже, може підключатися до розеток без клеми заземлення.

ENG102-1

**Для Європейських країн тільки**

**Шум**

Рівень шуму за шкалою А у типовому виконанні визначений відповідно до EN60745:

- Рівень звукового тиску (L<sub>рА</sub>) : 82 дБ(А)
- Рівень звукової потужності (L<sub>WA</sub>): 93 дБ(А)
- Погрішність (K): 3 дБ(А)

**Обов'язково використовуйте протишумові засоби**

ENG204-2

**Вібрація**

Загальна величина вібрації (сума трьох векторів), визначена згідно з EN60745:

- Режим роботи: загвинчування без ударної дії.
- Вібрація (a<sub>гвд</sub>) : 2,5 м/с<sup>2</sup> або менше
- Похибка (K): 1,5 м/с<sup>2</sup>

**Декларація про відповідність стандартам ЄС**

Наша компанія, **Makita Corporation**, як відповідальний виробник, наголошує на тому, що обладнання **Makita**:

Позначення обладнання: Шуруповерт для штукатурених поверхонь № моделі/ тип:

FS4000,FS4200,FS4300,FS6300,FS6300R

є серійним виробництвом та

**Відповідає таким Європейським Директивам:**

98/37/ЄС до 28 грудня 2009 року, а потім 2006/42/ЄС з 29 грудня 2009 року

Та вироблені у відповідності до таких стандартів та стандартизованих документів:

EN50144, EN60745

Технічна документація знаходиться у нашого уповноваженого представника в Європі, а саме:

Makita International Europe Ltd,  
Michigan, Drive, Tongwell,  
Milton Keynes, MK15 8JD, Англія

10 вересня 2008



Томоязу Като  
Директор  
Makita Corporation

000230

## Особливі правила техніки безпеки

НИКОЛИ НЕ СЛІД втрачати пильності та розслаблюватися при користуванні виробом (що приходить при частому користуванні), слід завжди строго дотримуватися правил безпеки під час користування шурупвертом. У разі небезпечного та неправильного користування цим інструментом, можна здобути серйозних поранень.

1. Тримайте електроприлад за ізольовані поверхні захоплення під час виконання дії, за якої він може зачепити сховану проводку або власний шнур. Під час контактування приладу з дротом під напругою його оголені металеві частини також можуть опинитися під напругою та призвести до враження оператора електричним струмом.
2. Завжди майте тверду опору. При виконанні висотних робіт переконайтеся, що під Вами нікого немає.
3. Міцно тримайте інструмент.
4. Не торкайтесь руками частин, що обертаються.
5. Не торкайтесь полотна або деталі одразу після різання, вони можуть бути дуже гарячими та призвести до опіку шкіри.

## ЗБЕРІГАЙТЕ ЦІ ВКАЗІВКИ

### ⚠УВАГА:

НЕДОТРИМАННЯ правил техніки безпеки, наведених у цій інструкції з експлуатації, може призвести до серйозного травмування.

## ІНСТРУКЦІЯ З ВИКОРИСТАННЯ

### ⚠ОБЕРЕЖНО:

- Перед регулюванням та перевіркою справності інструменту, переконайтеся в тому, що він вимкнений та відключений від мережі.

### Регулювання глибини

#### Fig.1

Глибину можна регулювати, повернувши стопорне кільце. Повертайте його у напрямку «В» для зменшення глибини і у напрямку «А» - для її збільшення. Один повний поворот стопорного кільця дорівнює зміні глибини на 1,5 мм.

Відрегулюйте стопорне кільце так, щоб відстань між кінчиком центратора та голівкою гвинта була приблизно 1 мм, як показано на малюнках. Угвинтіть пробний гвинт у необхідний матеріал або його аналог.

Якщо глибина все ще не підходить для гвинта, продовжуйте регулювання, доки не отримаєте відповідне значення глибини.

### Fig.2

#### Fig.3

#### Дія вимикача.

#### Fig.4

### ⚠ОБЕРЕЖНО:

- Перед вмиканням інструменту у мережу обов'язково перевірте, чи кнопка вимикача нормально спрацьовує і після відпускання повертається в положення "вимкнено".

Щоб включити інструмент, просто натисніть кнопку вимикача. Швидкість інструменту збільшується при сильнішому натисканні на кнопки вимикача. Щоб зупинити - відпустіть кнопку вимикача.

Для довготривалої роботи натисніть кнопку вимикача, після чого натисніть кнопку фіксатора.

Щоб зупинити інструмент із зафіксованим вимикачем, натисніть кнопку вимикача до кінця і відпустіть її.

### ПРИМІТКА:

- Навіть якщо вмикач є увімкненим та працює мотор, наконечник не обертається, доки ви не вставите наконечник викрутки в голівку гвинта та не натиснете на нього, щоб забезпечити зчеплення.

### Увімкнення підсвітки

#### Для моделей

FS4200,FS4300,FS4300A,FS6300,FS6300A,FS6300R

#### Fig.5

### ⚠ОБЕРЕЖНО:

- Не дивіться на світло або безпосередньо на джерело світла.

Для того, щоб увімкнути підсвічування, натисніть курок вмикача. Для вимкнення підсвічування відпустіть курок.

### ПРИМІТКА:

- Для видалення бруду з лінзи підсвітки користуйтеся сухою тканиною. Будьте обережні, щоб не подряпати лінзу підсвітки, тому що можна погіршити освітлювання.

### Дія вимикача-реверсера.

#### Fig.6

### ⚠ОБЕРЕЖНО:

- Перед початком роботи слід завжди перевіряти напрямок обертання.
- Перемикач зворотного ходу можна використовувати тільки після повної зупинки інструмента. Зміна напрямку обертання до повної зупинки інструмента може його пошкодити.

Інструмент обладнаний перемикачем зворотного ходу для зміни напрямку обертання. Для обертання



по годинниковій стрілці перемикач зворотного ходу слід пересунути в положення ⇐ (сторона "А"), проти годинникової стрілки - в положення ⇒ (сторона "В").

### Скоба

#### Fig.7

Гак є зручним для тимчасового підвішування інструмента.

## КОМПЛЕКТУВАННЯ

### ⚠ОБЕРЕЖНО:

- Перед тим, як зайнятись комплектуванням інструменту, переконайтеся в тому, що він вимкнений та відключений від мережі.

### Встановлення та зняття долота

Щоб зняти наконечник, спочатку зніміть центратор, витягнувши стопорне кільце з корпусу редуктора.

#### Fig.8

Візьміться за наконечник плоскогубцями та витягніть його з магнітного тримача. Інколи допомагає розхитування наконечника плоскогубцями під час його витягування.

Для встановлення наконечника слід міцно вставити його в магнітний тримач. Потім слід встановити на місце центратор, міцно втиснувши його в корпус редуктора.

#### Fig.9

### Встановлення знімного адаптера для шнура

#### Для моделі FS6300R

#### Fig.10

Вставте знімний адаптер шнура до упора, щоб мітка Δ на знімному адаптері шнура з боку підключення шнура живлення була суміщена з міткою ☞ на іншому кінці адаптера з боку підключення до інструмента.

Повертайте знімний адаптер шнура по годинниковій стрілці, доки він не буде заблокований кнопкою блокування.

#### Fig.11

Тепер мітка Δ на знімному адаптері шнура з боку живлення суміщена з міткою ☞ з іншого боку знімного адаптера шнура з боку підключення до інструмента.

#### Fig.12

### Зняття знімного адаптера для шнура

#### Fig.13

Повертайте знімний адаптер шнура по годинниковій стрілці до упора, натискаючи на нижню частину кнопки блокування.

Потім з цього положення потягніть знімний адаптер шнура.

#### Fig.14

### Використання утримувача центратора

#### Fig.15

Центратор можна тимчасово утримувати на утримувачі центратора під час заміни наконечника або використання інструменту без центратора. Для утримувача центратора розташуйте трапецієподібні отвори центратора на виступах утримувача центратора та натисніть на нього.

## ЗАСТОСУВАННЯ

#### Fig.16

Встановіть гвинт на наконечник, а потім встановіть кінчик гвинта на поверхню деталі, яка кріпитиметься. Натисніть на інструмент та запустіть його. Інструмент слід забирати одразу після спрацювання зчеплення. Потім слід відпустити курок вмикача.

### ⚠ОБЕРЕЖНО:

- Встановлюючи гвинт на наконечник слід бути обережним, щоб не натиснути на гвинт. Якщо натиснути на гвинт, то може спрацювати зчеплення, і гвинт раптово почне обертатись. Це може пошкодити деталь, або призвести до поранень.
- Перевірте, щоб викрутка була рівно вставлена в голівку гвинта, інакше гвинт та/або викрутка можуть пошкодитись.
- Під час роботи інструмент слід тримати тільки за ручку. Не торкайтесь металевих деталей.

## ТЕХНІЧНЕ ОБСЛУГОВУВАННЯ

### ⚠ОБЕРЕЖНО:

- Перед тим, як оглянути інструмент, або виконати ремонт, переконайтеся, що він вимкнений та відключений від мережі.

Для того, щоб підтримувати БЕЗПЕКУ та НАДІЙНІСТЬ, ремонт, огляд та заміну вугільних щіток, будь-яке інше технічне обслуговування або регулювання мають виконувати уповноважені центри обслуговування "Макіта", де використовуються лише стандартні запчастини "Макіта".

## ОСНАЦЕННЯ

### ⚠ОБЕРЕЖНО:

- Це оснащення або приладдя рекомендовано для використання з інструментами "Макіта", що описані в інструкції з експлуатації. Використання якогось іншого оснащення або приладдя може спричинити травмування. Оснащення або приладдя слід використовувати лише за призначенням.

У разі необхідності, отримати допомогу в більш детальному ознайомленні з оснащенням звертайтеся до місцевого Сервісного центру "Макіта".

- Вставні наконечники Philips
- Магнітний тримач наконечника
- Центратор
- Пластмасова валіза для транспортування

**Objaśnienia do widoku ogólnego**

- |   |                                     |                                     |
|---|-------------------------------------|-------------------------------------|
| 1-1. Pierścień blokujący                      | 7-1. Hak                            | 13-1. Przycisk blokujący            |
| 2-1. Element ustalający                       | 8-1. Pierścień blokujący            | 15-1. Występy                       |
| 3-1. Element ustalający                       | 8-2. Obudowa przekładni zębatej     | 15-2. Otwory trapezowe              |
| 4-1. Spust przełącznika                       | 9-1. Element ustalający             | 15-3. Oprawka elementu ustalającego |
| 4-2. Przycisk blokujący                       | 9-2. Wiertło                        |                                     |
| 5-1. Lampka                                   | 9-3. Obudowa przekładni zębatej     |                                     |
| 6-1. Dźwignia przełącznika obrotów wstecznych | 9-4. Magnetyczny uchwyt na końcówki |                                     |
|   | 11-1. Przycisk blokujący            |                                     |

**SPECYFIKACJE**

Model		FS4000	FS4200	FS4300/ FS4300A	FS6300/ FS6300A	FS6300R
Wydajność	Śruba samowkręcająca	6 mm	6 mm	6 mm	-	-
	Wkręt do montażu płyt kartonowo-gipsowych	5 mm	5 mm	5 mm	4 mm	4 mm
Prędkość bez obciążenia (min <sup>-1</sup> )		0 - 4 000	0 - 4 000	0 - 4 000	0 - 6 000	0 - 6 000
Długość całkowita		269 mm	269 mm	279 mm	279 mm	279 mm
Ciężar netto		1,3 kg	1,4 kg	1,4 kg	1,4 kg	1,4 kg
Klasa bezpieczeństwa		☐/II				

- W związku ze stale prowadzonym przez naszą firmę programem badawczo-rozwojowym, niniejsze specyfikacje mogą ulec zmianom bez wcześniejszego powiadomienia.
- Specyfikacje mogą różnić się w zależności od kraju.
- Waga obliczona zgodnie z procedurą EPTA 01/2003

ENE033-1

ENH101-10

**Przeznaczenie**

Narzędzie przeznaczone jest do osadzania wkrętów w drewnie, metalu i tworzywach sztucznych.

ENF002-1

**Zasilanie**

Elektronarzędzie może być podłączane jedynie do zasilania o takim samym napięciu jakie określa tabliczka znamionowa i może być uruchamiane wyłącznie przy zasilaniu jednofazowym prądem zmiennym. Przewody są podwójnie izolowane zgodnie z Normami Europejskimi i dlatego mogą być podłączone do gniazdek bez przewodu uziemiającego.

ENG102-1

**Tylko dla krajów europejskich**

**Poziom hałasu i drgań**

Typowy równoważny poziom dźwięku A określony w oparciu o EN60745:

- Poziom ciśnienia akustycznego (L<sub>PA</sub>): 82 dB (A)
- Poziom mocy akustycznej (L<sub>WA</sub>): 93 dB (A)
- Niepewność (K): 3 dB (A)

**Należy stosować ochraniacze na uszy**

ENG204-2

**Drgania**

Całkowita wartość poziomu drgań (suma wektorów w 3 osiach) określona zgodnie z normą EN60745:

- Tryb pracy: wkręcanie bez udu
- Emisja drgań (a<sub>n</sub>): 2,5 m/s<sup>2</sup> lub poniżej
- Niepewność (K): 1,5 m/s<sup>2</sup>

**Deklaracja zgodności UE**

Niniejszym firma **Makita Corporation** jako odpowiedzialny producent oświadcza, iż opisywane urządzenie marki **Makita**:

Opis maszyny: Wkrętarka

Model nr/ Typ:

FS4000,FS4200,FS4300,FS6300,FS6300R

jest produkowane seryjnie oraz

**jest zgodne z wymogami określonymi w następujących dyrektywach europejskich:**

98/37/WE do dnia 28 grudnia 2008, a począwszy od dnia 29 grudnia 2009 z dyrektywą 2006/42/WE

Jest produkowane zgodnie z następującymi normami lub dokumentami normalizacyjnymi:

EN50144, EN60745

Dokumentacja techniczna przechowywana jest przez naszego autoryzowanego przedstawiciela na Europę, którym jest:

Makita International Europe Ltd,  
Michigan, Drive, Tongwell,  
Milton Keynes, MK15 8JD, Anglia

10 września 2008



Tomoyasu Kato  
Dyrektor

000230

## Szczególne zasady bezpieczeństwa

NIE WOLNO pozwolić, aby wygoda lub rutyna (nabyta w wyniku wielokrotnego używania narzędzia) zastąpiły ściśle przestrzeganie zasad bezpieczeństwa obsługi wkrętaka. Używanie elektronarzędzia w sposób niebezpieczny lub niewłaściwy grozi poważnymi obrażeniami ciała.

1. **Gdy narzędzie podczas pracy może zetknąć się z ukrytymi przewodami elektrycznymi bądź własnym przewodem zasilającym, należy trzymać urządzenie za izolowane uchwyty.** Zetknięcie z przewodem elektrycznym pod napięciem powoduje, że również odsłonięte elementy metalowe narzędzia znajdują się pod napięciem, grożąc porażeniem operatera prądem elektrycznym.
2. **Zapewnić stałe podłoże.** Upewnić się, czy nikt nie znajduje się poniżej miejsca pracy na wysokości.
3. **Trzymać narzędzie w sposób niezawodny.**
4. **Trzymać ręce z dala od części obrotowych.**
5. **Zaraz po zakończeniu pracy nie wolno dotykać wiertła ani obrabianego elementu. Mogą one być bardzo gorące, grożąc poparzeniem skóry.**

## ZACHOWAĆ INSTRUKCJE

### ⚠️ OSTRZEŻENIE:

**NIEPRAWIDŁOWE STOSOWANIE** lub nieprzestrzeganie zasad bezpieczeństwa określonych w niniejszej instrukcji obsługi może spowodować poważne obrażenia ciała.

## OPIS DZIAŁANIA

### ⚠️ UWAGA:

- Przed rozpoczęciem regulacji i sprawdzania działania elektronarzędzia, należy upewnić się, czy jest ono wyłączone i nie podłączone do sieci.

### Ogranicznik głębokości

#### Rys.1

Głębokość można wyregulować, obracając pierścień blokujący. Aby ustawić mniejszą głębokość, obracaj w kierunku „B”, a dla większej głębokości w kierunku „A”. Jeden pełny obrót pierścienia odpowiada zmianie głębokości o 1,5 mm.

Ustawić pierścień blokujący tak, aby odległość pomiędzy końcówką elementu ustalającego a łbem śruby wynosiła ok. 1 mm - tak, jak pokazano na ilustracjach. Wkręcić

śrubę próbną w materiał lub w jego zapasowy kawałek. Jeżeli głębokość nadal nie jest odpowiednia dla śruby, kontynuować regulację do uzyskania właściwej głębokości.

#### Rys.2

#### Rys.3

### Włączanie

#### Rys.4

### ⚠️ UWAGA:

- Przed podłączeniem elektronarzędzia do sieci zawsze sprawdzać czy spust włącznika działa poprawnie i wraca do pozycji "OFF" po zwolnieniu. W celu uruchomienia elektronarzędzia należy nacisnąć spust przełącznika. Prędkość pracy elektronarzędzia zwiększa się w miarę zwiększania nacisku na spust przełącznika. Zwolnić spust włącznika, aby wyłączyć elektronarzędzie.

Dla uruchomienia trybu pracy ciąglej, nacisnąć spust przełącznika, a następnie wcisnąć przycisk blokujący. Do zatrzymania elektronarzędzia pracującego w trybie ciągłym, nacisnąć spust włącznika do oporu, a następnie zwolnić go.

### UWAGA:

- Nawet po włączeniu narzędzia i uruchomieniu silnika końcówka nie będzie się obracać, dopóki nie dopasujesz końcówki do łba śruby i nie dociśniesz jej lekko, aby zadziałało sprężęło.

### Zaświecenie się lampek.

Dla modeli:

**FS4200,FS4300,FS4300A,FS6300,FS6300A,FS6300R**

#### Rys.5

### ⚠️ UWAGA:

- Nie patrzeć na światło ani bezpośrednio na źródło światła.

Aby włączyć lampkę, pociągnij za język spustowy przełącznika. Aby ją wyłączyć zwolnij język spustowy przełącznika.

### UWAGA:

- Użyć suchej tkaniny aby zetrzeć zanieczyszczenia z osłony lampki. Uważać, aby nie zarysować osłony lampki, gdyż może to zmniejszyć natężenie oświetlenia.

### Włączanie obrotów wstecznych.

#### Rys.6

### ⚠️ UWAGA:

- Przed uruchomieniem narzędzia należy zawsze sprawdzić ustawienie kierunku obrotów.
- Kierunek obrotów można zmieniać tylko wówczas, gdy urządzenie całkowicie się zatrzyma. Zmiana kierunku obrotów przed zatrzymaniem się narzędzia grozi jego uszkodzeniem.

Omawiane narzędzie jest wyposażone w przełącznik umożliwiający zmianę kierunku obrotów. Przesunięcie

dźwigni przełącznika zmiany kierunku obrotów w położenie ↶ (w stronę A) powoduje zmianę kierunku obrotów na zgodne z ruchem wskazówek zegara, a w położenie ↷ (w stronę B) - na przeciwnie.

#### **Hak**

#### **Rys.7**

Zaczepek jest wygodny, aby na chwilę zawiesić narzędzie.

## **MONTAŻ**

### **⚠UWAGA:**

- Przed wykonywaniem jakichkolwiek czynności na elektronarzędziu należy upewnić się, czy jest ono wyłączone i nie podłączone do sieci.

#### **Montaż lub demontaż końcówki**

W celu wyjęcia końcówki należy najpierw usunąć element ustalający, ściągając pierścień blokujący z obudowy przekładni zębatej.

#### **Rys.8**

Chwycić końcówkę szczypcami i wyciągnąć ją z uchwytu magnetycznego. Nieraz podczas wyciągania końcówki pomaga poruszanie jej szczypcami.

Aby zainstalować końcówkę, wepchnij ją mocno w uchwyt magnetyczny. Następnie zamontuj element ustalający, wpychając go mocno z powrotem w obudowę przekładni zębatej.

#### **Rys.9**

#### **Montaż wymiennego adaptera przewodu zasilającego**

Dla modelu FS6300R

#### **Rys.10**

Wsuń do oporu wymienny adapter przewodu zasilającego, tak aby znak  $\Delta$  na końcu adaptera, do którego podłącza się przewód zasilający, pokrył się ze znakiem  $\ominus$  na drugim końcu adaptera, po stronie podłączenia narzędzia.

Obróć wymienny adapter przewodu zasilającego zgodnie z ruchem wskazówek zegara, aż zostanie zablokowany przez mechanizm przycisku blokady.

#### **Rys.11**

W tym momencie znak  $\Delta$  na końcu adaptera, do którego podłącza się przewód zasilający, pokrywa się ze znakiem  $\oplus$  na drugim końcu adaptera, który podłączony jest do narzędzia.

#### **Rys.12**

#### **Montaż wymiennego adaptera przewodu zasilającego**

#### **Rys.13**

Naciskając dolną część przycisku blokady, przekręć do oporu wymienny adapter przewodu zasilającego obracając go przeciwnie do ruchu wskazówek zegara. W tej pozycji wyciągnij wymienny adapter przewodu zasilającego.

#### **Rys.14**

#### **Użycie uchwytu elementu ustalającego**

#### **Rys.15**

Element ustalający można czasowo przechowywać w uchwycie podczas wymiany końcówki lub gdy nie ma potrzeby jego użycia. Aby wsunąć element ustalający w uchwyt, należy ustawić otwory trapezowe elementu ustalającego tak, aby pokrywały się z występami na uchwycie i wepchnąć element.

## **DZIAŁANIE**

#### **Rys.16**

Ustaw wkręt na końcówce i umieść koniec wkrętu na powierzchni elementu, w który ma być wkręcony. Docisnij narzędzie i rozpocznij pracę. Wycofaj narzędzie, gdy tylko sprzęgło zadziała. Następnie zwolnij język spustowy przełącznika.

### **⚠UWAGA:**

- Podczas dopasowywania wkrętu do końcówki pamiętaj, aby jej nie docisnąć do wkrętu. Jeżeli tak się stanie, sprzęgło zadziała, a wkręt zacznie się nagle obracać. Mogłoby to uszkodzić obrabiany element lub spowodować obrażenia.
- Końcówka do wkręcania powinna być wprowadzona do łba wkrętu w linii prostej, w przeciwnym razie wkręt i/lub końcówka mogą ulec uszkodzeniu.
- Podczas pracy trzymaj narzędzie wyłącznie za uchwyt. Nie dotykaj metalowej części.

## **KONSERWACJA**

### **⚠UWAGA:**

- Przed wykonywaniem kontroli i konserwacji należy się zawsze upewnić, czy elektronarzędzie jest wyłączone i nie podłączone do sieci.

Dla zachowania BEZPIECZEŃSTWA i NIEZAWODNOŚCI wyrobu, naprawy, wymiana szczotek węglowych oraz inne prace konserwacyjne i regulacyjne powinny być wykonywane przez Autoryzowane Centra Serwisowe Makita, wyłącznie przy użyciu części zamiennych Makita.

## **AKCESORIA (WYPOSAŻENIE DODATKOWE)**

### **⚠UWAGA:**

- Zaleca się stosowanie wymienionych akcesoriów i dodatków razem z elektronarzędziem Makita opisanym w niniejszej instrukcji. Stosowanie jakichkolwiek innych akcesoriów i dodatków może stanowić ryzyko uszkodzenia ciała. Stosować akcesoria i dodatki w celach wyłącznie zgodnych z ich przeznaczeniem.

W razie potrzeby, wszelkiej pomocy i szczegółowych informacji na temat niniejszych akcesoriów udziela Państwu lokalne Centra Serwisowe Makita.

- Końcówki krzyżowe
- Magnetyczny uchwyt na końcówki
- Element ustalający
- Walizka z tworzywa sztucznego

## ROMÂNĂ

### Explicitarea vederii de ansamblu

1-1. Inel de blocare	7-1. Agățătoare	11-1. Buton de blocare
2-1. Fixator	8-1. Inel de blocare	13-1. Buton de blocare
3-1. Fixator	8-2. Carcasa angrenajului	15-1. Proeminențe
4-1. Trăgaciul întrerupătorului	9-1. Fixator	15-2. Găuri trapezoidale
4-2. Buton de blocare	9-2. Sculă	15-3. Porfixator
5-1. Lampă	9-3. Carcasa angrenajului	
6-1. Levier de inversor	9-4. Portsculă magnetică	

## SPECIFICAȚII

Model		FS4000	FS4200	FS4300/ FS4300A	FS6300/ FS6300A	FS6300R
Capacități	Șurub autofiletant	6 mm	6 mm	6 mm	-	-
	Șurub pentru plăci aglomerate (Spax)	5 mm	5 mm	5 mm	4 mm	4 mm
Turația în gol (min <sup>-1</sup> )		0 - 4.000	0 - 4.000	0 - 4.000	0 - 6.000	0 - 6.000
Lungime totală		269 mm	269 mm	279 mm	279 mm	279 mm
Greutate netă		1,3 kg	1,4 kg	1,4 kg	1,4 kg	1,4 kg
Clasa de siguranță		□/II				

- Datorită programului nostru continuu de cercetare și dezvoltare, caracteristicile pot fi modificate fără o notificare prealabilă.
- Specificațiile pot varia în funcție de țară.
- Greutatea este specificată conform procedurii EPTA-01/2003

ENE033-1

ENH101-10

### Destinația de utilizare

Mașina este destinată înșurubării în lemn, metal și plastic.

ENF002-1

### Sursă de alimentare

Mașina se va alimenta de la o sursă de curent alternativ monofazat, cu tensiunea egală cu cea indicată pe plăcuța de identificare a mașinii. Având dublă izolație, conform cu Standardele Europene, se poate conecta la o priză de curent fără contacte de împământare.

ENG102-1

### Numai pentru țările europene

#### Emisie de zgomot

Nivelul de zgomot normal ponderat A determinat în conformitate cu EN60745:

Nivel de presiune acustică ( $L_{pA}$ ): 82 dB (A)

Nivel de putere acustică ( $L_{WA}$ ): 93 dB(A)

Incertitudine (K): 3 dB(A)

#### Purtați mijloace de protecție a auzului

ENG204-2

### Vibrații

Valoarea totală a vibrațiilor (suma vectorilor tri-axiali) determinată conform EN60745:

Mod de funcționare: înșurubare fără impact

Nivel de vibrații ( $a_h$ ): 2,5 m/s<sup>2</sup> sau mai puțin

Incertitudine (K): 1,5 m/s<sup>2</sup>

### Declarație de conformitate CE

**Noi, Makita Corporation ca producător responsabil, declarăm că următorul(oarele) utilaj(e):**

Destinația utilajului: Mașină de înșurubat pentru plăci aglomerate  
Modelul nr. / Tipul:

FS4000,FS4200,FS4300,FS6300,FS6300R

este în producție de serie și

**Este în conformitate cu următoarele directive europene:**

98/37/CE până la 28 decembrie 2009 și în continuare cu 2006/42/CE de la 29 decembrie 2009

Și este fabricat în conformitate cu următoarele standarde sau documente standardizate:

EN50144, EN60745

Documentațiile tehnice sunt păstrate de reprezentantul nostru autorizat în Europa care este:

Makita International Europe Ltd,

Michigan, Drive, Tongwell,

Milton Keynes, MK15 8JD, Anglia

10 septembrie 2008

000230

Tomoyasu Kato

Director

Makita Corporation  
3-11-8, Sumiyoshi-cho,  
Anjo, Aichi, JAPONIA

## REGULI SPECIALE DE SIGURANȚĂ

**NU permiteți comodității și familiarizării cu produsul (obținute prin utilizare repetată) să înlocuiască respectarea strictă a normelor de securitate pentru mașina de înșurubat. Dacă folosiți această mașină electrică incorect sau fără a respecta normele de securitate, puteți suferi vătămări corporale grave.**

1. **Țineți mașina electrică numai de suprafețele de apucare izolate atunci când executați o operație la care organul de asamblare poate intra în contact cu cabluri ascunse sau cu propriul cablu.** Contactul organului de asamblare cu un cablu aflat sub tensiune poate pune sub tensiune piesele metalice expuse ale mașinii electrice, rezultând în electrocutarea utilizatorului.
2. **Păstrați-vă echilibrul. Asigurați-vă că nu se află nimeni dedesubt atunci când folosiți mașina la înălțime.**
3. **Țineți bine mașina**
4. **Nu atingeți piesele în mișcare.**
5. **Nu atingeți scula sau piesa prelucrată imediat după executarea lucrării; acestea pot fi extrem de fierbinți și pot provoca arsuri ale pielii.**

## PĂSTRAȚI ACESTE INSTRUCȚIUNI

### ⚠️ AVERTISMENT:

**Utilizarea necorespunzătoare sau nerespectarea regulilor din manualul de instrucțiuni poate cauza vătămări personale grave**

## DESCRIERE FUNCȚIONALĂ

### ⚠️ ATENȚIE:

- Asigurați-vă că ați oprit mașina și că ați debransat-o de la rețea înainte de a o regla sau de a verifica starea sa de funcționare.

### Reglarea adâncimii

#### Fig.1

Adâncimea poate fi reglată prin rotirea inelului de blocare. Acesta se va roti în direcția „B” pentru o adâncime mai mică și în direcția „A” pentru o adâncime mai mare. O rotație completă a inelului de blocare corespunde unei modificări cu 1,5 mm a adâncimii.

Reglați inelul de blocare astfel încât distanța dintre vârful fixatorului și capul șurubului să fie de aproximativ 1 mm după cum se vede în imagini. Înfingeți un șurub de probă în materialul dumneavoastră sau într-o bucată de dublură. Dacă adâncimea tot nu este bună pentru șurub, continuați reglajul până obțineți adâncimea dorită.

### Fig.2

### Fig.3

### Acționarea întrerupătorului

### Fig.4

#### ⚠️ ATENȚIE:

- Înainte de a brânza mașina la rețea, verificați dacă trăgaciul întrerupătorului funcționează corect și dacă revine la poziția "OFF" (oprit) atunci când este eliberat.

Pentru a porni mașina, acționați întrerupătorul. Cu cât apăsați mai tare întrerupătorul, cu atât viteza mașinii crește. Eliberați întrerupătorul pentru a opri mașina.

Pentru o funcționare continuă, acționați întrerupătorul apoi apăsați butonul de blocare.

Pentru a opri mașina din poziția de blocare, acționați la maxim trăgaciul întrerupătorului apoi eliberați-l.

#### NOTĂ:

- Chiar și cu comutatorul pornit și motorul în funcțiune, scula nu se va roti până când nu introduceți vârful sculei în capul șurubului și nu apăsați mașina înainte pentru a angrena cuplajul.

### Aprinderea lămpilor

#### Pentru modelele

**FS4200, FS4300, FS4300A, FS6300, FS6300A, FS6300R**

#### Fig.5

#### ⚠️ ATENȚIE:

- Nu priviți direct în raza sau în sursa de lumină. Pentru a aprinde lampa, apăsați butonul declanșator. Eliberați butonul declanșator pentru a o stinge.

#### NOTĂ:

- Folosiți o cârpă curată pentru a șterge depunerile de pe lentila lămpii. Aveți grijă să nu zgâriați lentila lămpii, deoarece calitatea iluminării va fi afectată.

### Funcționarea inversorului

#### Fig.6

#### ⚠️ ATENȚIE:

- Verificați întotdeauna sensul de rotație înainte de utilizare.
- Folosiți comutatorul de inversare numai după ce mașina s-a oprit complet. Schimbarea sensului de rotație înainte de oprirea mașinii poate avaria mașina.

Această mașină dispune de un comutator de inversare pentru schimbarea sensului de rotație. Deplasați pârghia comutatorului de inversare în poziția ⇐ (poziția A) pentru rotire în sens orar sau în poziția ⇒ (poziția B) pentru rotire în sens anti-orar.

### Agățătoare

#### Fig.7

Cârligul este util pentru suspendarea temporară a mașinii.



## MONTARE

### ⚠ATENȚIE:

- Asigurați-vă că ați oprit mașina și că ați deconectat-o de la rețea înainte de a efectua vreo intervenție asupra mașinii.

### Instalarea sau demontarea burghiului

Pentru a îndepărta burghiul, mai întâi îndepărtați fixatorul trăgând inelul de blocare departe de carcasa angrenajului.

#### Fig.8

Apucați burghiul cu un clește și trageți-l din portscula magnetică. Uneori, poate fi util să mișcați puțin capul de înșurubare cu cleștele în timp ce trageți.

Pentru a instala capul de înșurubare, împingeți-l cu putere în portscula magnetică. Apoi instalați fixatorul împingându-l puternic înapoi pe compartimentul angrenajului.

#### Fig.9

### Instalarea adaptorului de cablu detașabil

#### Pentru modelul FS6300R

#### Fig.10

Introduceți adaptorul de cablu detașabil până la capăt astfel încât marcajul  $\Delta$  de pe capătul dinspre conectorul cablului de alimentare al adaptorului de cablu detașabil să fie aliniat cu marcajul  $\ominus$  de pe capătul dinspre conectorul mașinii al adaptorului de cablu detașabil.

Apoi rotiți adaptorul de cablu detașabil în sens orar până când se blochează cu butonul de blocare.

#### Fig.11

În această fază, marcajul  $\Delta$  de pe capătul dinspre conectorul cablului de alimentare al adaptorului de cablu detașabil este aliniat cu marcajul  $\oplus$  de pe capătul dinspre conectorul mașinii al adaptorului de cablu detașabil.

#### Fig.12

### Demontarea adaptorului de cablu detașabil

#### Fig.13

Rotiți adaptorul de cablu detașabil în sens anti-orar până când se oprește în timp ce apăsați partea inferioară a butonului de blocare.

Apoi trageți adaptorul de cablu detașabil în poziția respectivă.

#### Fig.14

### Utilizarea unui portfixator

#### Fig.15

Fixatorul poate fi menținut temporar pe portfixator, în cursul înlocuirii capului de înșurubare sau al utilizării fără fixator. Pentru a menține fixatorul, poziționați găurile trapezoidale ale acestuia pe proeminențele portfixatorului și împingeți-l înăuntru.

## FUNCȚIONARE

### Fig.16

Aplicați șurubul pe vârful sculei și așezați vârful șurubului pe suprafața piesei de fixat. Apăsați pe mașină și porniți-o. Retrageți mașina imediat ce cuplajul anclanșează. Apoi eliberați butonul declanșator.

### ⚠ATENȚIE:

- Când instalați șurubul pe vârful sculei, aveți grijă să nu apăsați pe șurub. Dacă apăsați pe șurub, cuplajul va anclanșa și șurubul se va roti brusc. Acesta poate deteriora piesa sau poate provoca vătămări corporale.
- Asigurați-vă că ați introdus drept scula în capul șurubului, în caz contrar șurubul și/sau scula pot fi deteriorate.
- Apucați mașina numai de mâner atunci când executați o lucrare. Nu atingeți partea metalică.

## ÎNȚREȚINERE

### ⚠ATENȚIE:

- Asigurați-vă că ați oprit mașina și că ați debransat-o de la rețea înainte de a efectua operațiuni de verificare sau întreținere.

Pentru a menține siguranța și fiabilitatea mașinii, reparațiile, schimbarea și verificarea perilor de carbon, precum și orice alte operațiuni de întreținere sau reglare trebuie să fie efectuate numai la Centrele de service autorizat Makita, folosindu-se piese de schimb Makita.

## ACCESORII

### ⚠ATENȚIE:

- Folosiți accesoriile sau piesele auxiliare recomandate pentru mașina dumneavoastră în acest manual. Utilizarea oricăror alte accesorii sau piese auxiliare poate cauza vătămări. Folosiți accesorii pentru operațiunea pentru care au fost concepute.

Dacă aveți nevoie de asistență sau de mai multe detalii referitoare la aceste accesorii, adresați-vă centrului local de service Makita.

- Capete de înșurubat Phillips
- Portsculă magnetică
- Fixator
- Cutia de plastic pentru transport

## DEUTSCH

### Erklärung der Gesamtdarstellung

1-1. Arretierring	7-1. Haken	11-1. Blockierungstaste
2-1. Zentrierring	8-1. Arretierring	13-1. Blockierungstaste
3-1. Zentrierring	8-2. Getriebegehäuse	15-1. Ausbuchtung
4-1. Schalter	9-1. Zentrierring	15-2. Trapezförmige Löcher
4-2. Blockierungstaste	9-2. Einsatz	15-3. Zentrierringhalter
5-1. Lampe	9-3. Getriebegehäuse	
6-1. Umschalthebel der Drehrichtung	9-4. Magneteinsatzhalter	

## TECHNISCHE DATEN

Modell		FS4000	FS4200	FS4300/ FS4300A	FS6300/ FS6300A	FS6300R
Leistungen	Gewindebohrende Schraube	6 mm	6 mm	6 mm	-	-
	Trockenbauschraube	5 mm	5 mm	5 mm	4 mm	4 mm
Leertlaufdrehzahl (min <sup>-1</sup> )		0 - 4.000	0 - 4.000	0 - 4.000	0 - 6.000	0 - 6.000
Gesamtlänge		269 mm	269 mm	279 mm	279 mm	279 mm
Netto-Gewicht		1,3 kg	1,4 kg	1,4 kg	1,4 kg	1,4 kg
Sicherheitsklasse		□/				

- Aufgrund der laufenden Forschung und Entwicklung unterliegen die hier aufgeführten technischen Daten Veränderungen ohne Hinweis
- Die technischen Daten können für verschiedene Länder unterschiedlich sein.
- Gewicht entsprechend der EPTA-Vorgehensweise 01/2003

ENE033-1

ENH101-10

### Verwendungszweck

Das Werkzeug wurde für das Schrauben in Holz, Metall und Kunststoff entwickelt.

ENF002-1

### Speisung

Das Werkzeug darf nur an eine entsprechende Quelle mit der gleichen Spannung angeschlossen werden, wie sie auf dem Typenschild aufgeführt wird, und es kann nur mit Einphasen-Wechselstrom arbeiten. Es besitzt in Übereinstimmung mit den europäischen Normen eine Zweifach-Isolierung, aufgrund dessen kann es aus Steckdosen ohne Erdungsleiter gespeist werden.

ENG103-1

### Nur für europäische Länder

#### Geräusche

Die typischen A-bewerteten Geräuschpegel, bestimmt gemäß EN60745:

Schalldruckpegel ( $L_{pA}$ ): 82 dB (A)

Schallleistungspegel ( $L_{WA}$ ): 93 dB(A)

Abweichung (K): 3 dB (A)

#### Tragen Sie einen Gehörschutz.

ENG204-2

### Schwingung

Schwingungsgesamtwerte (Vektorsumme dreier Achsen) nach EN60745:

Arbeitsmodus: Schrauben ohne Schlag

Schwingungsbelastung ( $a_{h1}$ ): 2,5 m/s<sup>2</sup> oder weniger

Abweichung (K): 1,5 m/s<sup>2</sup>

### EG-Konformitätserklärung

**Wir, Makita Corporation als verantwortlicher Hersteller, erklären, dass die folgenden Geräte der Marke Makita:**

Bezeichnung des Geräts: Schrauber

Modellnr./ -typ:

FS4000,FS4200,FS4300,FS6300,FS6300R

in Serie gefertigt werden und

**den folgenden EG-Richtlinien entspricht:**

98/37/EC bis 28. Dezember 2009 und 2006/42/EC

ab dem 29. Dezember 2009

Außerdem werden die Geräte gemäß den folgenden Standards oder Normen gefertigt:

EN50144, EN60745

Die technische Dokumentation erfolgt durch unseren Bevollmächtigten in Europa:

Makita International Europe Ltd,

Michigan, Drive, Tongwell,

Milton Keynes, MK15 8JD, England

10. September 2008



Tomoyasu Kato

Direktor

Makita Corporation  
3-11-8, Sumiyoshi-cho,  
Anjo, Aichi, JAPAN

000230

## Besondere Sicherheitsgrundsätze

Lassen Sie sich **NIE** durch **Bequemlichkeit** oder (**aus fortwährendem Gebrauch gewonnener**) **Vertrautheit** mit dem Gerät dazu verleiten, die **Sicherheitsregeln** für den Schraubendreher zu missachten. Wenn dieses Elektrowerkzeug **fahrlässig** oder **nicht ordnungsgemäß** verwendet wird, kann es zu **schweren Personenschäden** kommen.

1. **Halten Sie das Elektrowerkzeug an den isolierten Griffflächen, wenn Sie unter Bedingungen arbeiten, bei denen das Werkzeug verborgene Verkabelung oder das eigene Kabel berühren kann.** Bei Kontakt des Werkzeugs mit einem stromführenden Kabel wird der Strom an die Metallteile des Elektrowerkzeugs und dadurch an den Bediener weitergeleitet, und der Bediener erleidet einen Stromschlag.
2. **Achten Sie darauf, dass Sie immer einen festen Stand haben.**  
**Wenn Sie in der Höhe arbeiten, achten Sie darauf, dass sich unter Ihnen niemand aufhält.**
3. **Halten Sie das Werkzeug fest in der Hand.**
4. **Nähern Sie die Hände nicht den sich drehenden Teilen.**
5. **Berühren Sie kurz nach dem Betrieb nicht den Einsatz oder das Werkstück. Diese können extrem heiß sein und zu Verbrennungen führen.**

## BEWAHREN SIE DIESE ANWEISUNGEN AUF.

### ⚠️ **WARNUNG:**

Die **FALSCH**E VERWENDUNG oder Nichtbefolgung der in dieser Anleitung aufgeführten Sicherheitsgrundsätze kann **ernste Verletzungen** zur Folge haben.

## FUNKTIONSBESCHREIBUNG

### ⚠️ **ACHTUNG:**

- Überzeugen Sie sich immer vor dem Einstellen des Werkzeugs oder der Kontrolle seiner Funktion, dass es abgeschaltet und der Stecker aus der Dose gezogen ist.

### **Tiefeneinstellung**

#### **Abb.1**

Die Tiefe kann durch Drehen des Arretierings eingestellt werden. Drehen in Richtung „B“ verringert die Tiefe, Drehen in Richtung „A“ erhöht die Tiefe. Eine volle Umdrehung des Arretierings entspricht einer Tiefenänderung von 1,5 mm.

Stellen Sie den Zentrierring so ein, dass der Abstand

zwischen der Spitze des Zentrierrings und dem Schraubenkopf ca. 1 mm beträgt (siehe Abbildung). Schrauben Sie eine Probeschraube in das Material oder in ein Materialduplikat. Falls die Tiefe für die Schraube nicht ausreicht, passen Sie die Einstellung bis zur entsprechenden Tiefe weiter an.

#### **Abb.2**

#### **Abb.3**

#### **Einschalten**

#### **Abb.4**

#### ⚠️ **ACHTUNG:**

- Kontrollieren Sie immer vor dem Anschluss des Werkzeugs in die Steckdose, ob der Schalter richtig funktioniert und nach dem Loslassen in die ausgeschaltete Position zurückkehrt.

Wenn Sie das Werkzeug ingangsetzen wollen, muss nur der Schalter gedrückt werden. Die Werkzeugdrehzahl steigt mit der Druckerhöhung auf den Schalter. Wenn Sie das Werkzeug abschalten wollen, lassen Sie den Schalter los.

Wenn Sie kontinuierlich arbeiten wollen, drücken Sie den Schalter und dann die Blockierungstaste.

Wenn Sie das Werkzeug aus dem Blockierungsbetrieb abschalten wollen, drücken Sie fest den Schalter und lassen ihn dann los.

#### **ANMERKUNG:**

- Auch bei eingeschaltetem Schalter und laufendem Motor dreht sich der Einsatz nicht, bis Sie die Spitze des Einsatzes in den Schraubenkopf einsetzen und Druck darauf ausüben, um die Kupplung zu aktivieren.

### **Anschalten der Lampe**

#### **Für Modell**

**FS4200,FS4300,FS4300A,FS6300,FS6300A,FS6300R**

#### **Abb.5**

#### ⚠️ **ACHTUNG:**

- Schauen Sie nicht direkt ins Licht oder die Lichtquelle.

Ziehen Sie zum Einschalten der Lampe den Auslöser. Lassen Sie den Auslöser los, um sie auszuschalten.

#### **ANMERKUNG:**

- Verwenden Sie für das Abwischen der Unreinheiten von der Lichtlinse einen trockenen Lappen. Achten Sie darauf, dass Sie die Lichtlinse nicht zerkratzen, dadurch kann ihre Leuchtkraft verringert werden.

### **Umschalten der Drehrichtung**

#### **Abb.6**

#### ⚠️ **ACHTUNG:**

- Überprüfen Sie vor jedem Betrieb immer die Drehrichtung.
- Der Umschalter darf nur betätigt werden, wenn das Werkzeug ganz angehalten wurde. Wenn Sie die

Drehrichtung ändern, solange das Werkzeug noch läuft, kann es beschädigt werden.

Dieses Werkzeug verfügt über einen Umschalter, mit dem die Drehrichtung geändert werden kann. Stellen Sie für eine Drehbewegung im Uhrzeigersinn den Umschalthebel in die Stellung ↶ (Seite A) und für eine Drehbewegung gegen den Uhrzeigersinn in die Stellung ↷ (Seite B).

## Haken

### Abb.7

Der Haken ist nützlich, wenn Sie das Werkzeug vorübergehend aufhängen möchten.

## MONTAGE

### ⚠ACHTUNG:

- Ehe Sie am Werkzeug irgendwelche Arbeiten beginnen, überzeugen Sie sich immer vorher, dass es abgeschaltet und der Stecker aus der Dose gezogen ist.

### Montage und Demontage des Einsatzes

Zum Entfernen des Einsatzes entfernen Sie zuerst den Zentrierring, indem Sie den Arretiering vom Gehäuse ziehen.

### Abb.8

Fassen Sie den Einsatz mit einer Zange und ziehen Sie ihn aus dem Magneteinsatzhalter. Wackeln Sie bei Bedarf mit der Zange am Einsatz, um diesen herauszuziehen.

Zum Einsetzen drücken Sie den Einsatz fest in den Magneteinsatzhalter. Drücken Sie zum Einsetzen des Zentrierrings diesen wieder fest auf das Gehäuse.

### Abb.9

### Anbringen des abnehmbaren Kabeladapters Für Modell FS6300R

#### Abb.10

Setzen Sie den abnehmbaren Kabeladapter so weit wie möglich ein, so dass die Markierung △ an einem Ende des abnehmbaren Kabeladapters auf der Seite zum Anschluss des Stromkabels mit der Markierung ⚡ am anderen Ende des abnehmbaren Kabeladapters auf der Anschlussseite zum Werkzeug ausgerichtet ist.

Drehen Sie den abnehmbaren Kabeladapter im Uhrzeigersinn, bis er mit der Arretiertaste einrastet.

#### Abb.11

Die Markierung △ an einem Ende des abnehmbaren Kabeladapters ist nun auf der Seite zum Anschluss des Stromkabels mit der Markierung ⚡ am anderen Ende des abnehmbaren Kabeladapters auf der Anschlussseite zum Werkzeug ausgerichtet.

#### Abb.12

## Entfernen des abnehmbaren Kabeladapters

### Abb.13

Drehen Sie den abnehmbaren Kabeladapter gegen den Uhrzeigersinn, bis es nicht mehr möglich ist, während Sie den unteren Teil der Arretiertaste drücken.

Ziehen Sie dann den abnehmbaren Kabeladapter in dieser Position.

### Abb.14

### Verwendung des Zentrierringhalters

#### Abb.15

Der Zentrierring kann vorübergehend während des Austauschs eines Einsatzes oder des Betriebs ohne Zentrierring auf dem Zentrierringhalter bleiben. Positionieren Sie zum Befestigen des Zentrierrings die trapezförmigen Löcher des Zentrierrings auf der Ausbuchtung des Zentrierringhalters und drücken Sie den Ring hinein.

## ARBEIT

### Abb.16

Bringen Sie die Schraube auf der Spitze des Einsatzes an und setzen Sie die Schraubenspitze auf der Oberfläche des zu befestigenden Werkstücks an. Üben Sie Druck auf das Werkzeug aus und starten Sie es. Ziehen Sie das Werkzeug zurück, sobald die Kupplung unterbricht. Lassen Sie dann den Auslöseschalter los.

### ⚠ACHTUNG:

- Wenn Sie die Schraube auf die Spitze des Einsatzes aufsetzen, dürfen Sie keinen Druck auf die Schraube ausüben. Wenn die Schraube hineingedrückt wird, wird die Kupplung aktiviert, und die Schraube dreht sich. Dies kann das Werkstück beschädigen und zu Verletzungen führen.
- Vergewissern Sie sich, dass der Einsatz gerade im Schraubenkopf sitzt. Andernfalls kann die Schraube und/oder der Einsatz beschädigt werden.
- Halten Sie das Werkzeug bei der Arbeit ausschließlich am Griff. Berühren Sie nicht den Metallteil.

## WARTUNG

### ⚠ACHTUNG:

- Bevor Sie mit der Kontrolle oder Wartung des Werkzeugs beginnen, überzeugen Sie sich immer, dass es ausgeschaltet und der Stecker aus der Steckdose herausgezogen ist.

Zur Aufrechterhaltung der SICHERHEIT und ZUVERLÄSSIGKEIT des Produkts müssen die Reparaturen, die Kontrolle und der Wechsel der Kohlen sowie alle Wartungen und Einstellungen von den autorisierten Servicestellen der Firma Makita und unter Verwendung der Ersatzteile von Makita durchgeführt

werden.

## ZUBEHÖR

### ACHTUNG:

- Für Ihr Werkzeug Makita, das in dieser Anleitung beschrieben ist, empfehlen wir folgende Zubehörteile und Aufsätze zu verwenden. Bei der Verwendung anderer Zubehörteile oder Aufsätze kann die Verletzungsgefahr für Personen drohen. Die Zubehörteile und Aufsätze dürfen nur für ihre festgelegten Zwecke verwendet werden.

Wenn Sie nähere Informationen bezüglich dieses Zubehörs benötigen, wenden Sie sich bitte an Ihre örtliche Servicestelle der Firma Makita.

- Phillips-Zwischeneinsätze
- Magneteinsatzhalter
- Zentrierring
- Kunststoffkoffer

## MAGYAR

### Az általános nézet magyarázata

1-1. Rögztítőgyűrű	7-1. Övtartó	11-1. Zárgomb
2-1. Rögztítőpecek	8-1. Rögztítőgyűrű	13-1. Zárgomb
3-1. Rögztítőpecek	8-2. Fogaskerékház	15-1. Kiemelkedések
4-1. Kapcsoló kioldógomb	9-1. Rögztítőpecek	15-2. Trapéz alakú nyílások
4-2. Zárgomb	9-2. Betét	15-3. Mélységütköző-tartó
5-1. Lámpa	9-3. Fogaskerékház	
6-1. Forgásirányváltó kapcsolókar	9-4. Mágneses betéttartó	

## RÉSZLETES LEÍRÁS

Modell		FS4000	FS4200	FS4300/ FS4300A	FS6300/ FS6300A	FS6300R
Teljesítmény	Önbehajtó csavar	6 mm	6 mm	6 mm	-	-
	Csavar szárazfalazatba	5 mm	5 mm	5 mm	4 mm	4 mm
Üresjárat sebesség (min <sup>-1</sup> )		0 - 4000	0 - 4000	0 - 4000	0 - 6000	0 - 6000
Teljes hossz		269 mm	269 mm	279 mm	279 mm	279 mm
Tiszta tömeg		1,3 kg	1,4 kg	1,4 kg	1,4 kg	1,4 kg
Biztonsági osztály		II/III				

- Folyamatos kutató- és fejlesztőprogramunk eredményeként az itt felsorolt tulajdonságok figyelmeztetés nélkül megváltozhatnak.
- A tulajdonságok országról országra különbözhetnek.
- Súly, az EPTA 01/2003 eljárás szerint

### Rendeltetésszerű használat

A szerszám csavarbehajtásra használható, fába, fémekbe és műanyagokba.

### Tápegység

A szerszám csak a névtáblán feltüntetett feszültségű, egyfázisú váltakozófeszültségű hálózathoz csatlakoztatható. A szerszám az európai szabványok szerinti kettős szigeteléssel van ellátva, így táplálható földelőlöveték nélküli csatlakozójelzattól is.

### Csak európai országokra vonatkozóan

#### Zaj

A tipikus A-súlyozású zajszint, az EN60745 szerinti meghatározva:

Hangnyomásszint ( $L_{pA}$ ): 82 dB (A)

Hangteljesítményszint ( $L_{WA}$ ): 93 dB(A)

Bizonytalanság (K): 3 dB(A)

**Visszelen fülvédőt.**

#### Vibráció

A vibráció teljes értéke (háromtengelyű vektorösszeg), az EN60745 szerinti meghatározva:

Működési mód: csavarbehajtás ütések nélkül

Vibráció kibocsátás ( $a_h$ ): 2,5 m/s<sup>2</sup> vagy kevesebb

Bizonytalanság (K): 1,5 m/s<sup>2</sup>

### ENE033-1 ENH101-10

## EK Megfeleléségi nyilatkozat

**Mi, a Makita Corporation, mint a termék felelős gyártója kijelentjük, hogy a következő Makita gép(ek):**

Gép megnevezése: Csavarbehajtó szárazfalazathoz

Típus sz./ Típus:

FS4000,FS4200,FS4300,FS6300,FS6300R

sorozatgyártásban készül és

**Megfelel a következő Európai direktíváknak:**

98/37/EC (2009. december 28-ig) majd  
2006/42/EC (2009. december 29-től)

És gyártása a következő szabványoknak valamint szabványosított dokumentumoknak megfelelően történik:

EN50144, EN60745

A műszaki dokumentáció Európában a következő hivatalos képviselőknél található:

Makita International Europe Ltd,

Michigan, Drive, Tongwell,

Milton Keynes, MK15 8JD, Anglia

2008. szeptember 10.

Tomoyasu Kato

Igazgató

Makita Corporation

3-11-8, Sumiyoshi-cho,

Anjo, Aichi, JAPAN

000230

## Különleges biztonsági szabályok

**NE HAGYJA**, hogy (a termék többszöri használatából eredő) kényelem és megszokás váltsa fel a csavarbehajtó biztonsági előírásainak szigorú betartását. Ha ezt az elektromos szerszámot felelőtlenül és helytelenül használja, akkor komoly személyi sérüléseket szenvedhet.

1. **Tartsa az elektromos szerszámot a szigetelt markolási felületeinél fogva amikor olyan műveletet végez, amelyben fennáll a veszélye, hogy a rögzítő rejtett vezetékbe vagy saját csatlakozószinórába ütközhet.** A rögzítők "élő" vezetékkel való érintkezéskor a szerszám fém alkatrészei is áram alá kerülnek és megrázhathják a kezelőt.
2. **Mindig bizonyosodjon meg arról hogy szilárdan áll. Bizonyosodjon meg arról hogy senki sincs lent amikor a szerszámot magas helyen használja.**
3. **Tartsa a szerszámot szilárdan.**
4. **Ne nyúljon a forgó részekhez.**
5. **Ne érjen a vágószerszámhoz vagy a munkadarabhoz közvetlenül a munkavégzést követően; azok rendkívül forrók lehetnek és megégethetik a bőrt.**

## ŐRIZZE MEG EZEKET AZ UTASÍTÁSOKAT

### ⚠ FIGYELMEZTETÉS:

**Az ebben a használati utasításban közölt szabályok ELKERÜLÉSE vagy be nem tartása komoly személyi sérülést eredményezhet.**

## MŰKÖDÉSI LEÍRÁS

### ⚠ VIGYÁZAT:

- Mindig bizonyosodjon meg a szerszám kikapcsolt és a hálózathoz nem csatlakoztatott állapotáról mielőtt ellenőrzi vagy beállítja azt.

### Mélységbeállítás

#### Fig.1

A kívánt mélység a rögzítőgyűrű elforgatásával állítható be. Forgassa azt a „B” irányba a kisebb mélység, illetve „A” irányba a nagyobb mélység beállításához. A rögzítőgyűrű egy teljes fordulata 1,5 mm-rel változtatja meg a mélységet.

Állítsa be a rögzítőgyűrűt úgy, hogy a mélységütköző hegye és a csavarfej közötti távolság körülbelül 1 mm legyen, az ábrán látható módon. Csavarozzon be egy próbacsavart az anyagba vagy egy abból származó darabba. Ha a mélység még mindig nem megfelelő a csavarhoz, folytassa a beállítást addig, amíg el nem éri

#### Fig.2

#### Fig.3

### A kapcsoló használata

#### Fig.4

### ⚠ VIGYÁZAT:

- A szerszám hálózatra csatlakoztatása előtt mindig ellenőrizze hogy a kapcsoló kioldógombja megfelelően mozog és visszatér a kikapcsolt (OFF) állapotba elengedése után.

A szerszám elindításához egyszerűen nyomja meg a kapcsolót. A kapcsolóra alkalmazott nagyobb nyomással a szerszám sebessége növekszik. A megálláshoz engedje el a kapcsolót.

Folyamatos üzemhez nyomja meg a kapcsolót majd nyomja be a zárgombot.

A szerszám megállításához zárt kapcsolónál teljesen nyomja le majd engedje el a kapcsolót.

### MEGJEGYZÉS:

- Még ha a kapcsoló be is van kapcsolva és a motor működik is, a betét nem fog forogni addig, amíg nem illeszti a betét hegyét a csavarfejbe és előre nem nyomja a szerszámot, hogy a tengelykapcsoló összekapcsolódjon.

### A lámpák bekapcsolása

**FS4200,FS4300,FS4300A,FS6300,FS6300A,FS6300R** típusok

#### Fig.5

### ⚠ VIGYÁZAT:

- Ne tekintsen a fénybe vagy ne nézze egyenesen a fényforrást.

A lámpa bekapcsolásához húzza meg a kapcsolót. Engedje fel a kapcsolót a kikapcsoláshoz.

### MEGJEGYZÉS:

- Használjon száraz rongyot a lámpa lencséin lévő szennyeződés eltávolításához. Ügyeljen arra hogy ne karcolja meg a lámpa lencséit, ez csökkentheti a megvilágítás erősségét.

### Forgásirányváltó kapcsoló használata

#### Fig.6

### ⚠ VIGYÁZAT:

- A bekapcsolás előtt mindig ellenőrizze a beállított forgásirányt.
- Az irányváltó kapcsolót csak azután használja, hogy a szerszám teljesen megállt. A forgásirány megváltoztatása még azelőtt, hogy a szerszám leállt volna, a gép károsodását okozhatja.

Ez a szerszám irányváltó kapcsolóval van felszerelve a forgásirány megváltoztatásához. Mozgassa az irányváltó kart a ⇐ pozícióba (A oldal) az óramutató járásával megegyező vagy a ⇒ pozícióba (B oldal) az azzal ellentétes irányú forgáshoz.

## Akasztó

### Fig.7

Az akasztó a szerszám ideiglenes felakasztására használható.

## ÖSSZESZERELÉS

### ⚠VIGYÁZAT:

- Mindig bizonyosodjon meg a szerszám kikapcsolt és a hálózathoz nem csatlakoztatott állapotáról mielőtt bármilyen munkálatot végezne rajta.

### A vésőszerszám berakása vagy eltávolítása

A betét eltávolításához, először távolítsa el a mélységütközőt úgy, hogy a rögzítőgyűrűt elhúzza a fogaskerékházától.

### Fig.8

Fogja meg a betétet egy fogóval és húzza ki a betétet a mágneses betéttartóból. Néha az is segíthet, ha a betétet ide-oda mozgatja a kihúzás közben.

A betét behelyezéséhez nyomja be a betétet mágneses betéttartóba. Ezután nyomja vissza a mélységütközőt a fogaskerékházra.

### Fig.9

#### A cserélhető csatlakozózsínór adapter

#### felszerelése

#### FS6300R típus

### Fig.10

Tolja be a cserélhető csatlakozózsínór adaptert ameddig csak lehet úgy, hogy a cserélhető csatlakozózsínór adapter csatlakozókábelhez kapcsolódó végén található  $\Delta$  jelölés a cserélhető csatlakozózsínór adapter szerszám felőli végén található  $\text{E}$  jelöléssel legyen egy irányban.

Fordítsa el a cserélhető csatlakozózsínór adaptert az óramutató járásának irányába addig, amíg rögzíti a reteszelőgomb.

### Fig.11

Ekkor a cserélhető csatlakozózsínór adapter csatlakozókábelhez kapcsolódó végén található  $\Delta$  jelölés a cserélhető csatlakozózsínór adapter szerszámhoz kapcsolódó végén található  $\text{E}$  jelöléssel lesz egy vonalban.

### Fig.12

#### A cserélhető csatlakozózsínór adapter

#### eltávolítása

### Fig.13

Fordítsa a cserélhető csatlakozózsínór adaptert az óramutató járásával ellentétes irányba ütközésig, közben tartsa lenyomva a reteszelőgomb alsó részét.

Ezután húzza ki a cserélhető csatlakozózsínór adaptert abban a helyzetben.

### Fig.14

## A mélységütköző-tartó használata

### Fig.15

A mélységütközőt ideiglenesen a mélységütköző-tartóra lehet helyezni betétcsere idejére, vagy ha a szerszámot a mélységütköző nélkül akarják használni. A mélységütköző rögzítéséhez igazítsa a mélységütköző trapéz alakú nyílásait a kiemelkedésre, majd tolja be.

## ÜZEMELTETÉS

### Fig.16

Illessze a csavart a betét hegyére és helyezze a csavar hegyét a rögzíteni kívánt munkadarab felületére. Fejtsen ki nyomást a szerszámra és indítsa be. Húzza vissza a szerszámot, amint a tengelykapcsoló szétkapcsol. Ezután engedje fel kioldókapcsolót.

### ⚠VIGYÁZAT:

- Amikor a csavart a betét hegyére illeszti, legyen óvatos, nehogy benyomja a hegyet a csavarfejbe. Ha benyomja azt a csavarfejbe, akkor a tengelykapcsoló összekapcsolódik és a csavar hirtelen fogni kezd. Ez károsíthatja a munkadarabot vagy sérülésekhez vezethet.
- Ellenőrizze, hogy a csavarhúzóbetét egyenesen lett behelyezve a csavarfejbe, mert ellenkező esetben a csavar és/vagy a betét károsodhat.
- A használat során a szerszámot csak a fogantyújánál fogja. Ne érintse a fém részt.

## KARBANTARTÁS

### ⚠VIGYÁZAT:

- Mindig bizonyosodjék meg arról hogy a szerszám kikapcsolt és a hálózatra nem csatlakoztatott állapotban van mielőtt a vizsgálatához vagy karbantartásához kezdene.

A termék BIZTONSÁGÁNAK és MEGBÍZHATÓSÁGÁNAK fenntartásához, a javításokat, a szénkefék ellenőrzését és cseréjét, bármilyen egyéb karbantartást vagy besabályozást a Makita Autorizált Szervizközpontoknak kell végrehajtaniuk, mindig Makita pótalkatrészek használatával.

## TARTOZÉKOK

### ⚠VIGYÁZAT:

- Ezek a tartozékok vagy kellékek ajánlottak az Önnek ebben a kézikönyvben leírt Makita szerszámához. Bármely más tartozék vagy kellék használata személyes veszélyt vagy sérülést jelenthet. A tartozékok vagy kellékek használja csupán annak kifejezett rendeltetésére.

Ha bármilyen segítségre vagy további információkra van szüksége ezekkel a tartozékokkal kapcsolatban, keresse fel a helyi Makita Szervizközpontot.

- Phillips betétek



- Mágneses betéttartó
- Rögzítőpecek
- Műanyag szállítóborond

**Vysvetlenie všeobecného zobrazenia**

1-1. Poistný krúžok	7-1. Háč	11-1. Blokovacie tlačidlo
2-1. Nastavovací prvok	8-1. Poistný krúžok	13-1. Blokovacie tlačidlo
3-1. Nastavovací prvok	8-2. Skriňa prevodovky	15-1. Výstupky
4-1. Spúšť	9-1. Nastavovací prvok	15-2. Hranaté otvory
4-2. Blokovacie tlačidlo	9-2. Vrták	15-3. Držiak nastavovacieho prvku
5-1. Svetlo	9-3. Skriňa prevodovky	
6-1. Prepínacia páčka smeru otáčania	9-4. Magnetický držiak vrtáka	

**TECHNICKÉ ÚDAJE**

Model		FS4000	FS4200	FS4300/ FS4300A	FS6300/ FS6300A	FS6300R
Výkony	Samorezná skrutka	6 mm	6 mm	6 mm	-	-
	Skrutka do sadrokartónu	5 mm	5 mm	5 mm	4 mm	4 mm
Otáčky naprázdno (min <sup>-1</sup> )		0 - 4000	0 - 4000	0 - 4000	0 - 6000	0 - 6000
Celková dĺžka		269 mm	269 mm	279 mm	279 mm	279 mm
Hmotnosť netto		1,3 kg	1,4 kg	1,4 kg	1,4 kg	1,4 kg
Trieda bezpečnosti		II/III				

- Vzhľadom k neustálemu výskumu a vývoju tu uvedené technické údaje podliehajú zmenám bez upozornenia.
- Technické údaje sa môžu pre rozne krajiny líšiť.
- Hmotnosť podľa postupu EPTA 01/2003

ENE033-1

ENH101-10

**Určené použitie**

Tento nástroj je určený na zaskrutkovávanie skrutiek do dreva, kovu a plastu.

ENF002-1

**Napájanie**

Nástroj sa môže pripojiť len k odpovedajúcemu zdroju s napätím rovnakým, aké je uvedené na typovom štítku, a môže pracovať len s jednofázovým striedavým napätím. V súlade s európskymi normami má dvojitú izoláciu a môže byť preto napájaný zo zásuviek bez uzemňovacieho vodiča.

ENG102-1

**Len pre Európske krajiny****Hluk**

Typická hladina akustického tlaku zátáže A určená podľa EN60745:

- Hladina akustického tlaku ( $L_{pA}$ ): 82 dB (A)
- Hladina akustického výkonu ( $L_{WA}$ ): 93 dB(A)
- Neurčitost' (K): 3 dB(A)

**Používajte chrániče sluchu.**

ENG204-2

**Vibrácie**

Celková hodnota vibrácií (trojosový vektorový súčet) určená podľa normy EN60745:

- Pracovný režim: skrutkovanie bez príklepu
- Vyžarovanie vibrácií ( $a_{h1}$ ): 2,5 m/s<sup>2</sup> alebo menej
- Neurčitost' (K): 1,5 m/s<sup>2</sup>

**Vyhlasenie o zhode so smernicami Európskeho spoločenstva**

**Naša spoločnosť Makita, ako zodpovedný výrobca prehlasuje, že nasledujúce zariadenie(a) značky Makita:**

Označenie zariadenia: Skrutkovač do sadrokartónu

Číslo modelu/ Typ:

FS4000,FS4200,FS4300,FS6300,FS6300R

je z výrobnej série a

**Je v zhode s nasledujúcimi európskymi smernicami:**

98/37/ES do 28. decembra 2009 a následne so smernicou 2006/42/ES od 29. decembra 2009

A sú vyrobené podľa nasledujúcich noriem a štandardizovaných dokumentov:

EN50144, EN60745

Technická dokumentácia sa nachádza u nášho autorizovaného zástupcu v Európe, ktorým je spoločnosť:

Makita International Europe Ltd,  
Michigan, Drive, Tongwell,  
Milton Keynes, MK15 8JD, Anglicko

10. september 2008



000230

Tomoyasu Kato  
Riaditeľ

Makita Corporation  
3-11-8, Sumiyoshi-cho,  
Anjo, Aichi, JAPONSKO

## Zvláštne bezpečnostné zásady

**NIKDY nepripustíte, aby pohodlie a blížka znalosť produktu (získané opakovaným používaním) nahradili presné dodržiavanie bezpečnostných pravidiel pre skrutkovač. V prípade nebezpečného alebo nesprávneho používania tohto elektrického produktu môžete utrpieť vážne telesné poranenie.**

1. **Elektrický nástroj pri práci držte len za izolované úchopné povrchy, lebo upínací prvok sa môže dostať do kontaktu so skrytými vodičmi alebo vlastným káblom.** Upínacie prvky, ktoré sa dostanú do kontaktu so „živým“ vodičom môžu spôsobiť vystavenie kovových častí elektrického nástroja „živému“ prúdu a spôsobiť tak obsluhu zasiahnutie elektrickým prúdom.
2. **Dbajte, aby ste vždy mali pevnú oporu nôh. Ak pracujete vo výškach, dbajte, aby pod vami nikto nebol.**
3. **Držte nástroj pevne .**
4. **Nepribližujte ruky k otáčajúcim sa častiam.**
5. **Nedotýkajte sa vrtáka alebo obrobku hneď po úkone; môžu byť extrémne horúce a môžu popáliť vašu pokožku.**

## TIETO POKYNY USCHOVAJTE.

### ⚠VAROVANIE:

**NESPRÁVNE POUŽÍVANIE alebo nedodržiavanie bezpečnostných zásad uvedených v tomto návode môže viesť k vážnemu zraneniu.**

## POPIS FUNKCIE

### ⚠POZOR:

- Pred nastavovaním nástroja alebo kontrolou jeho funkcie sa vždy presvedčte, že je vypnutý a vytiahnutý zo zásuvky.

### Prispôsobenie hĺbky

#### Fig.1

Hĺbku nastavíte pomocou otočenia poistného krúžku. Otočenie v smere „B“ zmenší hĺbku a v smere „A“ zväčší hĺbku. Jedno celé otočenie poistného krúžku sa rovná zmene hĺbky o 1,5 mm.

Nastavte poistný krúžok tak, aby vzdialenosť medzi hrotom nastavovacieho prvku a hlavou skrutky bol približne 1 mm, ako vidno na obrázkoch. Do vášho materiálu alebo kúska rovnakého materiálu zaskrutkujte skúšobnú skrutku. Ak je hĺbka nedostatočná pre skrutku, nastavujte ďalej, kým nedosiahnete správne nastavenie hĺbky.

#### Fig.2

#### Fig.3

## Zapínanie

### Fig.4

#### ⚠POZOR:

- Pred pripojením nástroja do zásuvky vždy skontrolujte, či spúšť funguje správne a po uvoľnení sa vracia do vypnutej polohy.
- Ak chcete nástroj spustiť, stačí stlačiť jeho spúšť. Otáčky nástroja sa zvyšujú zvýšením tlaku na spúšť. Ak chcete nástroj vypnúť, uvoľnite spúšť.
- Ak chcete pracovať nepretržite, stlačte spúšť a potom stlačte blokovacie tlačidlo.
- Ak chcete nástroj vypnúť zo zablokovanej polohy, stlačte spúšť naplno a potom ju pustite.

#### POZNÁMKA:

- Aj keď je spínač zapnutý a motor beží, vrták sa nebude otáčať, kým nenasadíte hrot vrtáka na hlavu skrutky a nezatlačíte dopredu, čím sa aktivuje spojka.

## Zapnutie svetla

### Pre modely

**FS4200,FS4300,FS4300A,FS6300,FS6300A,FS6300R**

### Fig.5

#### ⚠POZOR:

- Nedívejte sa priamo do svetla alebo jeho zdroja. Lampa sa zapína stlačením spúšťacieho tlačidla. Vypnete ju uvoľnením tohto tlačidla.

#### POZNÁMKA:

- Na utretie nečistôt z šošovky svetla používajte suchú handričku. Dávajte pozor, aby ste šošovku svetla nepoškrali, môže sa tým zmenšiť jeho svietivosť.

## Prepínanie smeru otáčania

### Fig.6

#### ⚠POZOR:

- Pred začatím činnosti vždy skontrolujte smer otáčania.
- Vratný prepínač používajte len po úplnom zastavení nástroja. Pri zmene smeru otáčania pred úplným zastavením by sa mohol nástroj poškodiť.

Tento nástroj má vratný prepínač na zmenu smeru otáčania. Zatlačte páčku vratného prepínača do polohy ⇐ (strana A) pre otáčanie v smere pohybu hodinových ručičiek alebo do polohy ⇒ (strana B) pre otáčanie proti smeru pohybu hodinových ručičiek.

### Hák

#### Fig.7

Hák je vhodný na dočasné zavesenie nástroja.

## MONTÁŽ

#### ⚠POZOR:

- Než začnete na nástroji robiť akékoľvek práce, vždy sa predtým presvedčte, že je vypnutý a

vytiahnutý zo zásuvky.

### Montáž alebo demontáž vrtáka

Aby ste demontovali hrot, najprv demontujte nastavovací prvok potiahnutím poistného krúžku z prevodovej skrinky.

#### Fig.8

Kliešťami uchopte vrták a vytiahnite ho z magnetického držiaka hrotov. Niekedy pri vyťahovaní hrotu kliešťami pomôže, keď trochu hrotom povrtíte.

Ak chcete namontovať vrták, zatlačte ho pevne do magnetického držiaka vrtáka. Potom nasadte nastavovací prvok pevným zatlačením naspäť na prevodovú skrinku.

#### Fig.9

### Montáž odpojiteľného káblového adaptéra

#### Pre model FS6300R

#### Fig.10

Vložte odpojiteľný káblový adaptér čo najďalej tak, aby značka  $\Delta$  na konci odpojiteľného káblového adaptéra na strane pripojenia napájacieho kábla bola zarovnaná na značku  $\ominus$  na druhom konci odpojiteľného káblového adaptéra na strane pripojenia nástroja.

Otáčajte odpojiteľným káblovým adaptérom v smere pohybu hodinových ručičiek, kým sa neuzamkne uzamykacím tlačidlom.

#### Fig.11

V tomto momente značka  $\Delta$  na konci odpojiteľného káblového adaptéra na strane pripojenia napájacieho kábla je zarovnaná na značku  $\ominus$  na druhom konci odpojiteľného káblového adaptéra na strane pripojenia nástroja.

#### Fig.12

### Demontáž odpojiteľného káblového adaptéra

#### Fig.13

Otáčajte odpojiteľným káblovým adaptérom proti smeru pohybu hodinových ručičiek, kým sa nezastaví a súčasne stláčajte dolnú časť uzamykacieho tlačidla.

Potom potiahnite odpojiteľný káblový adaptér v tejto pozícii.

#### Fig.14

### Použite držiak nastavovacieho prvku

#### Fig.15

Počas výmeny vrtáka alebo počas používania bez nastavovacieho prvku môže byť nastavovací prvok dočasne upnutý na držiaku nastavovacieho prvku. Pre upnutie nastavovacieho prvku zarovnajte hranaté otvory na nastavovacom prvku s výstupkami na držiaku nastavovacieho prvku a zatlačte.

## PRÁCA

### Fig.16

Nasadte skrutku na hrot vrtáka a hrot skrutky priložte na povrch obrobku, ktorý sa má upevniť. Prítlačte na nástroj a spustíte ho. Nástroj vytiahnite hneď, ako sa vyradí spojka.

#### $\Delta$ POZOR:

- Pri pripevňovaní skrutky na hrot vrtáka dávajte pozor, aby ste nezatlačili na skrutku. Ak na ňu zatlačíte, spojka sa aktivuje a skrutka sa náhle roztočí. To môže zapríčiniť poškodenie obrobku alebo spôsobiť zranenie.
- Skontrolujte, či je vrták vsunutý priamo v hlavu skrutky, v opačnom prípade sa môže skrutka a/alebo skrutkovač poškodiť.
- Keď s nástrojom pracujete, držte ho len za rukoväť. Nedotýkajte sa kovových častí.

## ÚDRŽBA

#### $\Delta$ POZOR:

- Než začnete robiť kontrolu alebo údržbu nástroja, vždy se presvedčte, že je vypnutý a vytiahnutý zo zásuvky.

Kvôli zachovaniu BEZPEČNOSTI a SPOLAHLIVOSTI výrobku musia byť opravy, kontrola a výmena uhlíkov a akákoľvek ďalšia údržba či nastavovanie robené autorizovanými servisnými strediskami firmy Makita a s použitím náhradných dielov Makita.

## PRÍSLUŠENSTVO

#### $\Delta$ POZOR:

- Pre váš nástroj Makita, opísaný v tomto návode, doporučujeme používať toto príslušenstvo a nástavce. Pri použití iného príslušenstva či nástavcov môže hroziť nebezpečenstvo zranenia osôb. Príslušenstvo a nástavce sa môžu používať len na účely pre ne stanovené.

Ak potrebujete bližšie informácie týkajúce sa tohoto príslušenstva, obráťte sa na vaše miestne servisné stredisko firmy Makita.

- Nástrčkové vrtáky Philips
- Magnetický držiak vrtáka
- Nastavovací prvok
- Plastový kufřík

**Legenda všeobecného vyobrazení**

1-1. Upínací kroužek	7-1. Hák	11-1. Blokovací tlačítko
2-1. Lokátor	8-1. Upínací kroužek	13-1. Blokovací tlačítko
3-1. Lokátor	8-2. Skříň převodovky	15-1. Výstupky
4-1. Spoušť	9-1. Lokátor	15-2. Lichoběžníkové otvory
4-2. Blokovací tlačítko	9-2. Vrták	15-3. Držák hloubkového dorazu
5-1. Světlo	9-3. Skříň převodovky	
6-1. Přepínací páčka směru otáčení	9-4. Magnetický držák nástroje	

**TECHNICKÉ ÚDAJE**

Model		FS4000	FS4200	FS4300/ FS4300A	FS6300/ FS6300A	FS6300R
Výkony	Samovrtný šroub	6 mm	6 mm	6 mm	-	-
	Vrut do sádrokartonu	5 mm	5 mm	5 mm	4 mm	4 mm
Otáčky naprázdno (min <sup>-1</sup> )		0 - 4 000	0 - 4 000	0 - 4 000	0 - 6 000	0 - 6 000
Celková délka		269 mm	269 mm	279 mm	279 mm	279 mm
Hmotnost netto		1,3 kg	1,4 kg	1,4 kg	1,4 kg	1,4 kg
Třída bezpečnosti		II/III				

- Vzhledem k neustálému výzkumu a vývoji zde uvedené technické údaje podléhají změnám bez upozornění.
- Technické údaje se mohou pro různé země lišit.
- Hmotnost podle EPTA – Procedure 01/2003

ENE033-1

ENH101-10

**Určení nástroje**

Nástroj je určen ke šroubování do dřeva, kovů a plastů.

ENF002-1

**Napájení**

Nástroj lze připojit pouze k odpovídajícímu zdroji s napětím stejným, jaké je uvedeno na typovém štítku, a může pracovat pouze s jednofázovým střídavým napětím. V souladu s evropskými normami má dvojitou izolaci a může být proto napájen ze zásuvek bez zemnicího vodiče.

ENG102-1

**Pouze pro evropské země**

**Hluk**

Typická A-vážená hladina hluku stanovená podle EN60745:

Hladina akustického tlaku (L<sub>PA</sub>): 82 dB(A)

Hladina akustického výkonu (L<sub>WA</sub>): 93 dB(A)

Nejistota (K): 3 dB(A)

**Noste ochranu sluchu**

ENG204-2

**Vibrace**

Celková hodnota vibrací (vektorový součet tří os) určená podle normy EN60745:

Pracovní režim: Šroubování bez ovlivňování

Emise vibrací (a<sub>h</sub>): 2,5 m/s<sup>2</sup> nebo méně

Nejistota (K): 1,5 m/s<sup>2</sup>

000230

10. září 2008



Tomoyasu Kato  
ředitel  
Makita Corporation  
3-11-8, Sumiyoshi-cho,  
Anjo, Aichi, JAPAN

## Zvláštní bezpečnostní zásady

**NEDOVLTE**, aby pohodlnost nebo pocit znalosti výrobku (získaný na základě předchozího použití) vedl k zanedbání dodržování bezpečnostních pravidel platných pro elektronický šroubovák. **Budete-li elektrický nástroj používat nebezpečným nebo nesprávným způsobem, můžete utrpět vážné zranění.**

1. **Při práci v místech, kde může dojít ke kontaktu spojovacího prvku se skrytým elektrickým vedením nebo s vlastním napájecím kabelem, držte elektrické nářadí za izolované části držadel.** Spojovací prvky mohou při kontaktu s vodičem pod napětím přenést proud do nechráněných částí nářadí a obsluha může utrpět úraz elektrickým proudem.
2. **Dbejte, abyste vždy měli pevnou oporu nohou. Pracujete-li ve výškách, dbejte, aby pod vámi nikdo nebyl.**
3. **Držte nástroj pevně .**
4. **Nepřibližujte ruce k otáčejícím se částem.**
5. **Bezprostředně po ukončení práce se nedotýkejte nástroje ani dílu; mohou dosahovat velmi vysokých teplot a popálit pokožku.**

## TYTO POKYNY USCHOVEJTE.

### ⚠VAROVÁNÍ:

**NESPRÁVNÉ POUŽÍVÁNÍ** nebo **nedodržování bezpečnostních zásad uvedených v tomto návodu může vést k vážnému zranění.**

## POPIS FUNKCE

### ⚠POZOR:

- Před nastavováním nástroje nebo kontrolou jeho funkce se vždy přesvědčte, že je vypnutý a vytažený ze zásuvky.

### Nastavení hloubky

#### Fig.1

Hloubku lze nastavit otáčením upínacího kroužku. Otáčením ve směru „B“ se hloubka zmenšuje a otáčením ve směru „A“ se zvětšuje. Jedna úplná otáčka upínacího kroužku odpovídá změně hloubky o 1,5 mm. Nastavte upínací kroužek tak, aby byla vzdálenost mezi špičkou hloubkového dorazu a hlavou šroubu přibližně 1 mm tak, jak je znázorněno na obrázcích. Do materiálu nebo do kousku náhradního materiálu zavrtejte zkušební šroub. Není-li hloubka pro daný šroub stále vyhovující, pokračujte v seřizování, až dosáhnete nastavení správné hloubky.

#### Fig.2

#### Fig.3

## Zapínání

### Fig.4

#### ⚠POZOR:

- Před připojením nástroje do zásuvky vždy zkontrolujte, zda spoušť funguje správně a po uvolnění se vrací do vypnuté polohy.

Chcete-li nástroj spustit, stačí stisknout jeho spoušť. Otáčky nástroje se zvyšují zvýšením tlaku na spoušť. Chcete-li nástroj vypnout, uvolněte spoušť.

Chcete-li pracovat nepřetržitě, stiskněte spoušť a potom stiskněte blokovací tlačítko.

Chcete-li nástroj vypnout ze zablokované polohy, stiskněte spoušť naplno a pak ji pusťte.

#### POZNÁMKA:

- Šroubovák se nebude otáčet i když je zapnut spínač a otáčí se motor, dokud nevložíte šroubovák do hlavy šroubu a vyvinutím tlaku směrem dopředu nezaktivujete spojku.

## Rozsvícení světla

### Platí pro modely

**FS4200,FS4300,FS4300A,FS6300,FS6300A,FS6300R**

### Fig.5

#### ⚠POZOR:

- Nedívejte přímo do světla nebo jeho zdroje.

Pracovní osvětlení se zapíná stisknutím spouště. Vypíná se uvolněním spouště.

#### POZNÁMKA:

- K očištění nečistot z čočky světla používejte suchý hadřík. Dávejte pozor, abyste čočku světla nepoškrábali, může se tím zmenšit jeho svítivost.

## Přepínání směru otáčení

### Fig.6

#### ⚠POZOR:

- Před zahájením provozu vždy zkontrolujte nastavený směr otáčení.
- S přepínačem směru otáčení manipulujte až poté, co nástroj dosáhne úplného klidu. Provedete-li změnu směru otáčení před zastavením nástroje, může dojít k jeho poškození.

Tento nástroj je vybaven přepínačem směru otáčení. Požadujete-li otáčení ve směru hodinových ručiček, přesuňte páčku přepínače směru otáčení do polohy ⇐ (strana A). Pokud potřebujete otáčení proti směru hodinových ručiček, přesuňte páčku do polohy ⇒ (strana B).

## Hák

### Fig.7

Háček je výhodný pro dočasné pověšení nástroje.

## MONTÁŽ

### POZOR:

- Než začnete na nástroji provádět jakékoliv práce, vždy se předtím přesvědčte, že je vypnutý a vytažený ze zásuvky.

### Instalace a demontáž pracovního nástroje

Chcete-li šroubovací bit vyjmout, sejměte nejprve hloubkový doraz odtačením upínacího kroužku směrem od převodovky.

#### Fig.8



Uchopte bit kleštěmi a vytáhněte jej z magnetického držáku. Při vytahování může někdy pomoci bitem v kleštích zaviklat.

Chcete-li nasadit šroubovací bit, zatlačte jej pevně do magnetického držáku. Pak nainstalujte hloubkový doraz - natlačte jej pevně zpět k převodovce.

#### Fig.9



### Instalace snímatelného kabelového adaptéru Platí pro model FS6300R

#### Fig.10

Vložte co nejdále snímatelný kabelový adaptér tak, aby symbol  na konci kabelového adaptéru na straně připojení k napájecímu kabelu byl vyrovnán se symbolem  na druhém konci kabelového adaptéru na straně připojení k nástroji.

Otáčejte snímatelným kabelovým adaptérem ve směru hodinových ručiček, dokud nebude uchycen zajišťovacím tlačítkem.

#### Fig.11

Nyní je symbol  na konci snímatelného kabelového adaptéru na straně připojení k napájecímu kabelu vyrovnán se symbolem  na druhém konci kabelového adaptéru na straně připojení k nástroji.

#### Fig.12

### Demontáž snímatelného kabelového adaptéru

#### Fig.13

Otáčejte snímatelným kabelovým adaptérem proti směru hodinových ručiček, dokud se nezastaví. Při otáčení stiskněte dolní část zajišťovacího tlačítka.

Následně do této polohy protáhněte snímatelný kabelový adaptér.

#### Fig.14

### Použití držáku hloubkového dorazu

#### Fig.15

Při výměně bitu nebo při práci bez použití hloubkového dorazu lze hloubkový doraz provizorně umístit do držáku. Hloubkový doraz upevníte nasměrováním lichoběžníkových otvorů hloubkového dorazu k výstupkům držáku a zatlačením.

## PRÁCE

### Fig.16

Nasadte šroub na hrot nástroje a umístěte hrot šroubu na povrch upevňovaného dílu. Vyvířte na nástroj tlak a uveďte jej do chodu. Jakmile se zaktivuje spojka, okamžitě nástroj odstraňte. Poté uvolníte spoušť.

### POZOR:

- Při nasazování šroubu na hrot nástroje dávejte pozor, abyste šroub nezatlačili. Pokud šroub zatlačíte, dojde k aktivaci spojky a šroub se náhle otočí. To by mohlo vést k poškození dílu a zranění.
- Dbejte, aby byl šroubovákový nástavec nasazen kolmo na hlavu šroubu. V opačném případě může dojít k poškození šroubu a/nebo nástavce.
- Během provozu držte nástroj pouze za držadlo. Nedotýkejte se kovové části.

## ÚDRŽBA

### POZOR:

- Než začnete provádět kontrolu nebo údržbu nástroje, vždy se přesvědčte, že je vypnutý a vytažený ze zásuvky.

Kvůli zachování BEZPEČNOSTI a SPOLEHLIVOSTI výrobku musí být opravy, kontrola a výměna uhlíků a veškerá další údržba či seřizování prováděny autorizovanými servisními středisky firmy Makita a s použitím náhradních dílů Makita.

## PŘÍSLUŠENSTVÍ

### POZOR:

- Pro váš nástroj Makita, popsany v tomto návodu, doporučujeme používat toto příslušenství a nástavce. Při použití jiného příslušenství či nástavců může hrozit nebezpečí zranění osob. Příslušenství a nástavce lze používat pouze pro jejich stanovené účely.

Potřebujete-li bližší informace ohledně tohoto příslušenství, obraťte se na vaše místní servisní středisko firmy Makita.

- Křížové zasunovací nástavce
- Magnetický držák nástroje
- Lokátor
- Plastový kuffik

Makita Corporation Anjo, Aichi, Japan